

B. Braun Vet Care

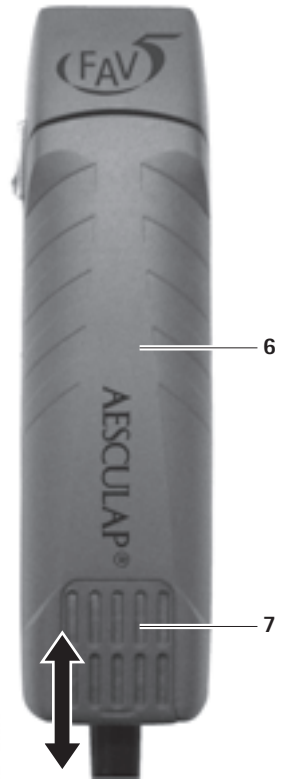

- (GB)** **Instructions for use/Technical description**
Clipper FAV5
- (D)** **Gebrauchsanweisung/Technische Beschreibung**
Schermaschine FAV5
- (F)** **Mode d'emploi/Description technique**
Tondeuse FAV5
- (E)** **Instrucciones de manejo/Descripción técnica**
Esquiladora FAV5
- (I)** **Istruzioni per l'uso/Descrizione tecnica**
Tosatrice FAV5
- (NL)** **Gebruiksaanwijzing/Technische beschrijving**
Scheermachine FAV5
- (RUS)** **Инструкция по применению/Техническое описание**
Машинка для стрижки FAV5

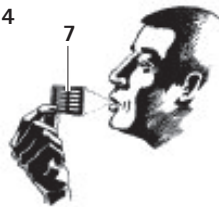

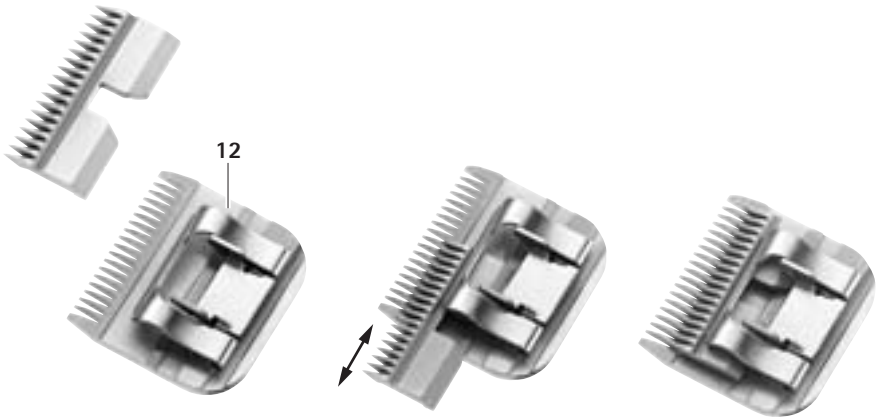
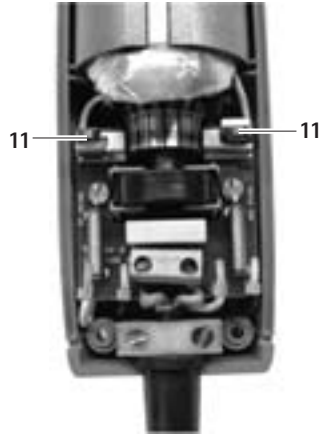
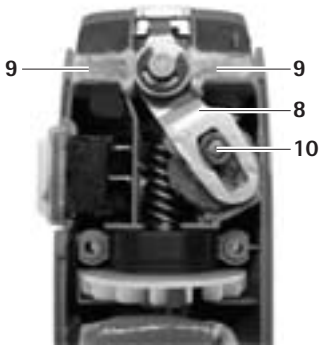



Clipper FAV5

Legend

- 1 Hinge (complete)
- 2 Shearing head lock
- 3 ON/OFF switch
- 4 Screws (x4)
- 5 Type plate
- 6 Upper housing shell
- 7 Air filter
- 8 Rocker arm
- 9 Oil felts
- 10 Guide piece
- 11 Carbon brush
- 12 Shearing head

Symbols on product

	<p>Adhere to instructions for use</p>
	<p>Labeling of electric and electronic devices according to directive 2002/96/EC (WEEE), see Chapter Disposal</p>

Contents

- 1. Safe handling 3
- 2. Product description 3
 - 2.1 System components 3
 - 2.2 Components necessary for use 3
 - 2.3 Intended use of Clipper FAV5 3
 - 2.4 Operating principle of Clipper FAV5 3
- 3. Preparation and setup 4
 - 4. Working with Clipper FAV5 4
 - 4.1 System set-up 4
 - 4.1.1 Accessories..... 4
 - 4.1.2 Attaching the shearing head 5
 - 4.2 Function checks for Clipper FAV5 5
 - 4.3 Treatment of the cutting set 6
 - 4.3.1 Sharpening the cutting plate 6
 - 4.3.2 Changing the shearing head..... 6
 - 4.3.3 Lubricating the shearing head 6
- 5. Processing 7
 - 5.1 Cleaning/Disinfecting 7
 - 5.2 Control, care and inspection 7
- 6. Maintenance 8
- 7. Troubleshooting list 9
- 8. Technical Service 10
- 9. Accessories/Spare parts 10
 - 9.1 Shearing heads 11
- 10. Technical specifications 11
 - 10.1 Clipper FAV5 11
 - 10.2 Declaration of conformity 11
- 11. Disposal 12
 - 11.1 For EU countries only 12
- 12. 2 Years warranty 12



1. Safe handling



DANGER

Risk of death by electric shock!

- **Do not open the product.**
 - **Only ever connect the product to power mains with equipment grounding conductor.**
- Prior to use, check for proper condition and functioning of the product.
 - Observe our "Notes on Electromagnetic Compatibility (EMC)".
 - To prevent damage caused by improper setup or operation, and in order not to compromise warranty and manufacturer liability:
 - Use the product only according to these instructions for use.
 - Observe all safety information and maintenance advisories.
 - Ensure the manufacturer's approval before using accessories that are not mentioned in the instructions for use.
 - Ensure that the product and its accessories are operated and used only by persons with the requisite training, knowledge or experience.
 - Keep the instructions for use accessible for the user.
 - Always adhere to applicable standards.
 - Ensure that the electrical facilities in the room in which the device is being used conform to IEC norms.
 - Unplug the device by pulling the plug, but never by pulling the power cord.
 - Do not operate the product in explosion-hazard areas.
 - Do not use the product if it is damaged or defective. Set aside the product if it is damaged.

2. Product description

2.1 System components

Designation	Art. no.
Clipper FAV5	GT105G GT105J GT105K GT330 #10 (USA+UK)
Instructions for use	TA012748

Note

The shearing head GT330 #10 (USA+UK) for Clipper FAV5 is included in the scope of delivery. Various shearing heads (SNAP ON type) can be used for different applications!

2.2 Components necessary for use

- Clipper FAV5
- Shearing head

2.3 Intended use of Clipper FAV5

Note

This machine is intended exclusively for cutting animal hair!

The Clipper FAV5 is used for clipping small animals. The Clipper FAV5 is used with a shearing head to be selected according to the respective application.

2.4 Operating principle of Clipper FAV5

The Clipper FAV5 is switched on (off) by pushing the ON/OFF switch up (down).

Clipper FAV5

3. Preparation and setup

Non-compliance with these rules will result in complete exclusion of liability on the part of Aesculap.

- When setting up and operating the product, always observe:
 - national regulations for installation and operation,
 - the national regulations on fire and explosion protection,
 - operating advisories according to IEC-/VDE regulations.
- Prior to connecting the Clipper to mains power, ensure that the voltage specified on type plate 5 matches the mains voltage.



Fire and explosion hazard!

- Do not operate the product in explosion-hazard areas.



Malfunction of, or damage to the product caused by improper setup!

- Do not expose the product to direct sunlight or moisture.
- Do not cover the ventilation slots of the product.
- Ensure that the mains power socket used for supplying the product is freely accessible.

4. Working with Clipper FAV5

4.1 System set-up

4.1.1 Accessories

Combinations of accessories that are not mentioned in the present instructions for use may only be employed if they are specifically intended for the respective application, and if they do not compromise the performance and safety characteristics of the products.

- Please contact your B. Braun/Aesculap Partner or Aesculap Technical Service (address: see Chapter Technical Service) with any inquiries in this respect.



4.1.2 Attaching the shearing head



WARNING

Risk of injury caused by sharp cutting plates!

- Handle the shearing head of Clipper FAV5 with appropriate caution.

Note

The shearing head GT330 #10 (USA+UK) for Clipper FAV5 is included in the scope of delivery. Various shearing heads are available for different applications!

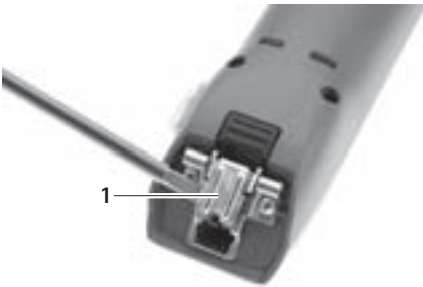

Fig. 1

- If the hinge is closed: Open hinge 1 with a screwdriver, see Fig. 1.

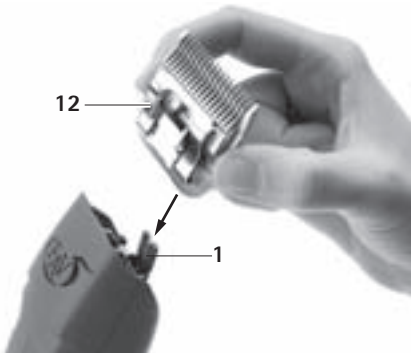

Fig. 2

- Install shearing head 12 on open hinge 1, see Fig. 2.

- Press ON/OFF switch 3.



Fig. 3

- Slightly push shearing head 12 towards Clipper FAV5, see Fig. 3. Shearing head 12 will click into position.
- Check that shearing head 12 is correctly seated on Clipper FAV5.

4.2 Function checks for Clipper FAV5

- Carry out a visual inspection.
- Check the switch position.
- Install the cutting set correctly and lubricate it if necessary, see Chapter Treatment of the cutting set.
- Clean the Clipper FAV5 prior to use, see Chapter Cleaning/Disinfecting.

Clipper FAV5

4.3 Treatment of the cutting set

4.3.1 Sharpening the cutting plate

Note

For sharpening the cutting plate, please contact Technical Service, see Chapter Technical Service.

4.3.2 Changing the shearing head



WARNING

Risk of injury caused by sharp cutting plates!

- Handle the shearing head of Clipper FAV5 with appropriate caution.

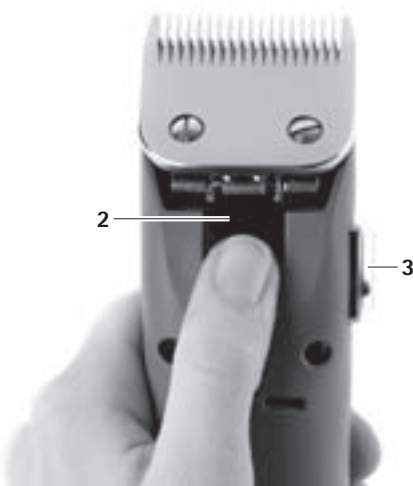

Fig. 4

- Press ON/OFF switch 3 to switch off Clipper FAV5, see Fig. 4.
- Press shearing head lock 2, see Fig. 4.

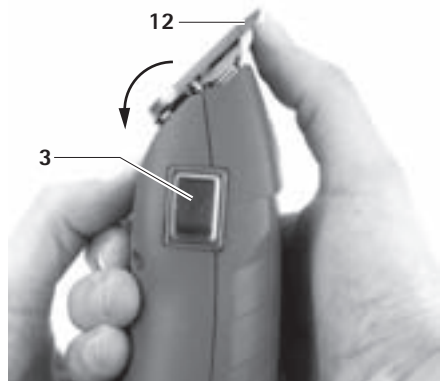

Fig. 5

- Press forward shearing head 12, see Fig. 5.
- Detach shearing head 12.
- Clean open hinge 1 with a brush.
- Install shearing head 12 on hinge 1.
- Plug in the power cord of Clipper FAV5.
- Press ON/OFF switch 3.
- Slightly push shearing head 12 towards Clipper FAV5.
Shearing head 12 will click into position.
- Check that shearing head 12 is correctly seated on Clipper FAV5.

4.3.3 Lubricating the shearing head

- Clean the upper and lower cutting plates with a soft cloth or brush. Make certain that the gaps between the cutting teeth are cleaned properly.
- Slightly lubricate the upper and lower cutting plates with special lubricant for shearing heads GT604.



5. Processing



CAUTION

Damage to, or destruction of the product caused by mechanical cleaning/disinfecting or sterilization!

- Only clean and disinfect the product manually.
- Do not sterilize the product under any circumstances.

5.1 Cleaning/Disinfecting

Note

Always follow disposal and hygiene instructions and regulations!

Manual cleaning/disinfecting



DANGER

Risk of electric shock and fire hazard!

- Unplug the unit before cleaning.
- Make certain that no fluids will penetrate the product.
- Leave the product exposed to air for at least 1 minute after cleaning/disinfecting.



CAUTION

Damage to the product due to incorrect cleaning or inappropriate cleaning/disinfecting agents!

- Use any commercial detergent for surface cleaning.
- Never immerse the product in water or detergent.
- Do not introduce any fluid into the charging bays.
- Clean the contacts in the charging bays, applying extreme care.

- Wipe the shell of the product with a lint-free cloth moistened with a commercial disinfectant for wipe disinfection.
- If necessary, after the appropriate exposure time, wipe off any residue of the cleaning/disinfecting agent with a lint-free cloth moistened with clean water.
- Dry the product with a clean, lint-free cloth.
- If necessary, repeat the cleaning/disinfecting process.

Cleaning the air filter

Note

The air filter must be cleaned once a week or whenever necessary!

- Slide back and remove air filter 7.
- Blow through or wash air filter 7.
- Slide dry air filter 7 into its seating.

5.2 Control, care and inspection

- Allow the product to cool down to room temperature.
- Inspect the product after each cleaning and disinfecting cycle to be sure it is clean, functional and undamaged.
- Lubricate the shearing head as appropriate, see Chapter Lubricating the shearing head.
- Check the product for any damage, a typical running noise, overheating or excessive vibration.
- Inspect the cutting set for broken, damaged or blunt cutting edges.
- Set aside the product if it is damaged.

Clipper FAV5

6. Maintenance

To ensure reliable operation, Aesculap recommends servicing the product at least once a year.

For services to that end, please contact your national B. Braun/Aesculap agency, see Chapter Technical Service.

Service addresses

In the UK

KG PRODUCTS

243-251 City Road, Fenton

Stoke-on-Trent, Staffs

ST4 2PX

United Kingdom,

Phone (44) - 01782 844 866

DIAMOND EDGE

126 Gloucester Rd.

Brighton, BN1 4BU.

United Kingdom

Phone (44) - 01273 605 922

Or in Germany

Aesculap Suhl GmbH

Fröhliche-Mann-Straße 15

98528 Suhl / Germany

Phone: +49 (0) 3681 49820

Fax: +49 (0) 3681 498234

E-Mail: suhl@aesculap.de

Other service addresses can be obtained from the address indicated above.



7. Troubleshooting list

Malfunction	Finding	Cause	Remedy
Shearing head not moving	Shearing head jammed	Shearing head not properly engaged in its seating	Properly engage the shearing head, see Chapter Attaching the shearing head
		Rocker arm defective	Replace rocker arm
Clipper FAV5 cutting poorly or not at all	Clipper FAV5 not cutting	Cutting edges of shearing head blunted	Have product repaired by the manufacturer
		Animal hair too wet	Only cut dry animal hair
		Shearing head lacking shearing pressure	Have product repaired by the manufacturer
	Cutting performance insufficient	Cutting edges of cutting head not honed correctly	Have product repaired by the manufacturer
	Overheating of shearing head	Lack of lubrication of shearing head edges	Lubricate cutting edges of shearing head, see Chapter Lubricating the shearing head
	Shearing head jammed	Animal hair jammed in shearing head	Demount shearing head and remove animal hair
Motor of Clipper FAV5 not running	Clipper FAV5 not cutting	Debris on electric contacts	Switch off Clipper FAV5 and clean the contacts
		Motor/Electronics defective	Have product repaired by the manufacturer
	Smell of burning from the machine housing	Motor burnt	Have product repaired by the manufacturer
	Shearing head jammed	Debris in shearing head	Clean and lubricate the shearing head, see Chapter Lubricating the shearing head
Motor of Clipper FAV5 running very slowly	Atypical motor noises	Lack of lubrication of shearing head edges	Lubricate cutting edges of shearing head, see Chapter Lubricating the shearing head

Clipper FAV5

8. Technical Service

For service, maintenance or repairs, please contact your national B. Braun/Aesculap agency.

Modifications carried out on medical technical equipment may result in loss of guarantee/warranty rights and forfeiture of applicable licenses.

Service addresses

In the UK
 KG PRODUCTS
 243-251 City Road, Fenton
 Stoke-on-Trent, Staffs
 ST4 2PX
 United Kingdom,
 Phone (44) - 01782 844 866

DIAMOND EDGE
 126 Gloucester Rd.
 Brighton, BN1 4BU.
 United Kingdom
 Phone (44) - 01273 605 922

Or in Germany
 Aesculap Suhl GmbH
 Fröhliche-Mann-Straße 15
 98528 Suhl / Germany
 Phone: +49 (0) 3681 49820
 Fax: +49 (0) 3681 498234
 E-Mail: suhl@aesculap.de

Other service addresses can be obtained from the address indicated above.

9. Accessories/Spare parts

Art. no.	Designation
GT604	Lubricant
GT605	Grease
GT104614	Carbon brushes
GT104803	Air filter
GT105808	Rocker arm
GT105415	Hinge (complete)



9.1 Shearing heads

Shearing head (complete)	Size EU
GT305	0,2 mm
GT310	0,25 mm
GT315	0,5 mm
GT317	0,5 mm
GT320	0,8 mm
GT323	0,8 mm
GT326	1,2 mm
GT330	1,5 mm
GT333	2,0 mm
GT336	2,4 mm
GT339	2,4 mm
GT341	2,8 mm
GT343	3,2 mm
GT345	3,2 mm
GT349	3,2 mm
GT353	2,4 mm
GT357	6,3 mm
GT360	6,3 mm
GT366	9,5 mm

Note

Detailed descriptions of the shearing heads can be found in brochure V06902.

10. Technical specifications

10.1 Clipper FAV5

Model	GT105
Stroke rate	2 300 1/min
Protection class (acc. to IEC 60601-1)	II
Weight (without shearing head)	approx. 800 g

10.2 Declaration of conformity

	We declare under our sole responsibility that this product conforms to the following standards or other normative documents: 2006/95/EC EC Low Voltage Directive EN 60335-1 EN 60335-2-8 Safety of household and similar electrical appliances Aesculap Suhl GmbH
---	---

Clipper FAV5

11. Disposal

Power tools, accessories and packaging should be recycled through environmentally compatible processes.

11.1 For EU countries only



Do not dispose of power tools with household waste!

According to European Directive 2002/96/EG on waste electric and electronic devices, and its implementation in national legislation, power tools that have reached the end of their service life must be collected separately and recycled through environment-friendly processes.

12. 2 Years warranty

Dear customer,

Thank you for choosing one of our products. The Aesculap brand has been trusted for quality and first-class service for many years. Aesculap Suhl GmbH is certified according to DIN EN ISO 9001. We are known to provide innovative, high-performance products for our customers.

Aesculap produces top-quality devices and promises to use only high-grade materials and meticulous manufacturing. As the manufacturer, we undertake warranty covering any quality defects of the product for a period of 2 years from the date of purchase (invoice date).

In addition to your contractual and statutory warranty rights, Aesculap offers manufacturer's warranty on the following terms:

The present manufacturer's warranty will be valid for 2 years from the date of purchase. It applies to faults or defects caused by deficiencies of materials or manufacturing of the product.

The following instances are excluded from our manufacturer's warranty:

Faults caused by improper use, normal wear, inappropriate intervention in the product by unauthorized persons, or assembling of the product using third-party products that do not fit or function properly. Also excluded are defects that do not, or not significantly affect the value or usability of the product.

Should a fault or defect covered by the manufacturer's warranty arise within the warranty period of 2 years, starting from the purchase date, we will either repair or replace, according to our discretion, the faulty or defective product.

Our manufacturer's warranty is subject to receipt of the product and proof of purchase (invoice) by the respective Aesculap national distribution agency or service center.



For addresses of our service centers, see Chapter Technical Service.



Naturally, independent of our manufacturer's warranty, you can still claim warranty rights against the vender, e.g. cure (amendment, repair or replacement), cancellation or price reduction, as far as such claims are within your statutory or contractual rights. These rights are not affected by our additional manufacturer's warranty.

Schermaschine FAV5

Legende

- 1 Messerscharnier (komplett)
- 2 Scherkopf-Verriegelung
- 3 Ein-/Aus-Schalter
- 4 Schrauben (4 Stück)
- 5 Typenschild
- 6 Gehäuseoberschale
- 7 Luftfilter
- 8 Schwinghebel
- 9 Ölfilze
- 10 Gleitstein
- 11 Kohle
- 12 Scherkopf

Symbole am Produkt

	<p>Gebrauchsanweisung einhalten</p>
	<p>Kennzeichnung von Elektro- und Elektronikgeräten entsprechend Richtlinie 2002/96/EG (WEEE), siehe Kapitel Entsorgung</p>

Inhaltsverzeichnis

- 1. Sichere Handhabung 15
- 2. Gerätebeschreibung 15
 - 2.1 Lieferumfang 15
 - 2.2 Zum Betrieb erforderliche Komponenten 15
 - 2.3 Verwendungszweck Schermaschine FAV5 15
 - 2.4 Funktionsweise Schermaschine FAV5 15
- 3. Vorbereiten und Aufstellen 16
- 4. Arbeiten mit der Schermaschine FAV5 16
 - 4.1 Bereitstellen 16
 - 4.1.1 Zubehör 16
 - 4.1.2 Scherkopf aufstecken 17
 - 4.2 Funktionsprüfung Schermaschine FAV5 17
 - 4.3 Handhabung Schneidsatz 18
 - 4.3.1 Schneidplatte schleifen 18
 - 4.3.2 Scherkopf austauschen 18
 - 4.3.3 Scherkopf ölen 18
- 5. Aufbereitung 19
 - 5.1 Reinigung/Desinfektion 19
 - 5.2 Kontrolle, Pflege und Prüfung 19
- 6. Wartung 20
- 7. Fehler erkennen und beheben 21
- 8. Technischer Service 22
- 9. Zubehör/Ersatzteile 22
 - 9.1 Scherköpfe 23
- 10. Technische Daten 23
 - 10.1 Schermaschine FAV5 23
 - 10.2 Konformitätserklärung 23
- 11. Entsorgung 24
 - 11.1 Nur für EU-Länder 24
- 12. 2 Jahre Gewährleistung 24



1. Sichere Handhabung



GEFAHR

Lebensgefahr durch elektrischen Stromschlag!

- **Produkt nicht öffnen.**
- **Produkt nur an ein Versorgungsnetz mit Schutzleiter anschließen.**

- Vor der Anwendung des Produkts Funktionsfähigkeit und ordnungsgemäßen Zustand prüfen.
- „Hinweise zur elektromagnetischen Verträglichkeit (EMV)“ beachten.
- Um Schäden durch unsachgemäßen Aufbau oder Betrieb zu vermeiden und die Gewährleistung und Haftung nicht zu gefährden:
 - Produkt nur gemäß dieser Gebrauchsanweisung verwenden.
 - Sicherheitsinformationen und Instandhaltungshinweise einhalten.
 - Zubehör, das nicht in der Gebrauchsanweisung erwähnt wird, nur mit Zustimmung des Herstellers verwenden.
- Produkt und Zubehör nur von Personen betreiben und anwenden lassen, die die erforderliche Ausbildung, Kenntnis oder Erfahrung haben.
- Gebrauchsanweisung für den Anwender zugänglich aufbewahren.
- Gültige Normen einhalten.
- Sicherstellen, dass die elektrische Installation des Raums den IEC-Anforderungen entspricht.
- Netzverbindungen durch Ziehen am Gerätestecker lösen, nie durch Ziehen am Kabel.
- Produkt nicht in explosionsgefährdeten Bereichen einsetzen.
- Kein beschädigtes oder defektes Produkt verwenden. Beschädigtes Produkt sofort aussortieren.

2. Gerätebeschreibung

2.1 Lieferumfang

Bezeichnung	Art.-Nr.
Schermaschine FAV5	GT105G GT105J GT105K GT330 #10 (USA+GB)
Gebrauchsanweisung	TA012748

Hinweis

Der Scherkopf GT330 #10 (USA+GB) der Schermaschine FAV5 ist im Lieferumfang enthalten. Je nach Anwendung können verschiedene Scherköpfe (Typ SNAP ON) eingesetzt werden!

2.2 Zum Betrieb erforderliche Komponenten

- Schermaschine FAV5
- Scherkopf

2.3 Verwendungszweck Schermaschine FAV5

Hinweis

Die Maschine ist nur zum Schneiden von Tierhaaren vorgesehen!

Die Schermaschine FAV5 wird zum Scheren von Kleintieren verwendet.

Die Schermaschine FAV5 muss je nach Anwendung mit einem Scherkopf eingesetzt werden.

2.4 Funktionsweise Schermaschine FAV5

Die Schermaschine FAV5 wird mit dem Ein-/Aus-Schalter nach oben eingeschaltet und nach unten ausgeschaltet.

Schermaschine FAV5

3. Vorbereiten und Aufstellen

Wenn die folgenden Vorschriften nicht beachtet werden, übernimmt Aesculap insoweit keinerlei Verantwortung.

- Beim Aufstellen und Betrieb des Produkts einhalten:
 - die nationalen Installations- und Betreiber-Vorschriften,
 - die nationalen Vorschriften über Brand- und Explosionsschutz,
 - Anwendungshinweise gemäß IEC-/VDE-Bestimmungen.
- Vor dem Anschluss der Schermaschine an das Stromnetz sicherstellen, dass die Spannung, die auf dem Typenschild 5 angegeben ist, mit der Netzspannung übereinstimmt.



GEFAHR

Brand- und Explosionsgefahr!

- Produkt nicht in explosionsgefährdeten Bereichen einsetzen.



VORSICHT

Beeinträchtigung der Funktion oder Beschädigung des Produkts durch unsachgemäße Aufstellung!

- Produkt keiner direkten Sonneneinstrahlung oder Nässe aussetzen.
- Lüftungsschlitze des Produkts nicht abdecken.
- Sicherstellen, dass die Netzsteckdose des Versorgungsnetzes, die zur Spannungsversorgung des Produkts genutzt wird, frei zugänglich ist.

4. Arbeiten mit der Schermaschine FAV5

4.1 Bereitstellen

4.1.1 Zubehör

Zubehörkombinationen, die nicht in der Gebrauchsanweisung erwähnt sind, dürfen nur verwendet werden, wenn sie ausdrücklich für die vorgesehene Anwendung bestimmt sind. Leistungsmerkmale sowie Sicherheitsanforderungen dürfen nicht nachteilig beeinflusst werden.

- Bei Fragen wenden Sie sich an Ihren B. Braun/Aesculap-Partner oder den Aesculap Technischen Service, Adresse siehe Kapitel Technischer Service.



4.1.2 Scherkopf aufstecken



WARNUNG

Verletzungsgefahr durch scharfe Schneidplatten!

- Scherkopf der Schermaschine FAV5 vorsichtig behandeln.

Hinweis

Der Scherkopf GT330 #10 (USA+GB) der Schermaschine FAV5 ist im Lieferumfang enthalten. Je nach Anwendung können verschiedene Scherköpfe eingesetzt werden!



Abb. 1

- Bei geschlossenem Messerscharnier: Messerscharnier 1 mit Schraubendreher aufklappen, siehe Abb. 1.

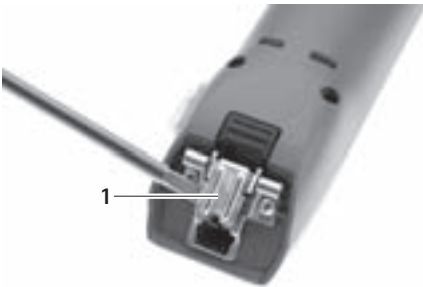

Abb. 2

- Scherkopf 12 auf geöffnetes Messerscharnier 1 stecken, siehe Abb. 2.
- Ein-/Aus-Schalter 3 drücken.

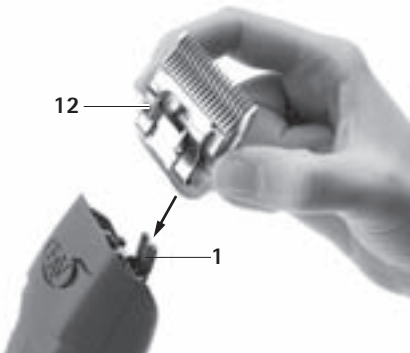

Abb. 3

- Scherkopf 12 leicht in Richtung Schermaschine FAV5 drücken, siehe Abb. 3. Der Scherkopf 12 rastet hörbar ein.
- Sicherstellen, dass der Scherkopf 12 korrekt auf der Schermaschine FAV5 sitzt.

4.2 Funktionsprüfung Schermaschine FAV5

- Sichtprüfung durchführen.
- Schalterstellung prüfen.
- Schneidsatz korrekt aufstecken und ggf. ölen, siehe Kapitel Handhabung Schneidsatz.
- Schermaschine FAV5 vor Gebrauch reinigen, siehe Kapitel Reinigung/Desinfektion.

Schermaschine FAV5

4.3 Handhabung Schneidsatz

4.3.1 Schneidplatte schleifen

Hinweis

Zum Schleifen der Schneidplatte an den Technischen Service wenden, siehe Kapitel Technischer Service.

4.3.2 Scherkopf austauschen



WARNUNG

Verletzungsgefahr durch scharfe Schneidplatten!

- Scherkopf der Schermaschine FAV5 vorsichtig behandeln.



Abb. 4

- Ein-/Aus-Schalter 3 drücken, um Schermaschine FAV5 auszuschalten, siehe Abb. 4.
- Scherkopf-Verriegelung 2 drücken, siehe Abb. 4.



Abb. 5

- Scherkopf 12 nach vorne aufklappen, siehe Abb. 5.
- Scherkopf 12 abnehmen.
- Aufgeklapptes Messerscharnier 1 mit Pinsel reinigen.
- Scherkopf 12 auf Messerscharnier 1 stecken.
- Netzanschlussleitung der Schermaschine FAV5 einstecken.
- Ein-/Aus-Schalter 3 drücken.
- Scherkopf 12 leicht in Richtung Schermaschine FAV5 drücken.

Der Scherkopf 12 rastet hörbar ein.

- Sicherstellen, dass der Scherkopf 12 korrekt auf der Schermaschine FAV5 sitzt.

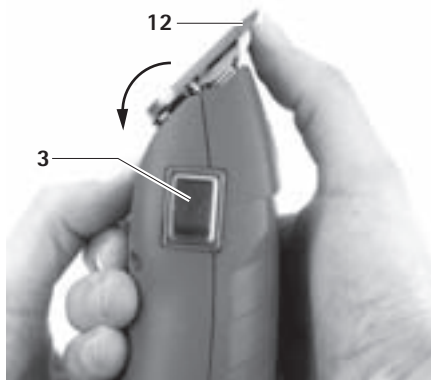
4.3.3 Scherkopf ölen

- Mit weichem Lappen oder Pinsel obere und untere Schneidplatte reinigen. Dabei sicherstellen, dass die Lücken zwischen den Zähnen sauber sind.
- Obere und untere Schneidplatte leicht mit Spezialöl für Schneidköpfe GT604 einölen.



5. Aufbereitung



VORSICHT

Beschädigung oder Zerstörung des Produkts durch maschinelle Reinigung/Desinfektion oder Sterilisation!

- Produkt nur manuell reinigen/ desinfizieren.
- Produkt niemals sterilisieren.

- Gehäuse des Produkts mit einem flusenfreien Tuch, das mit einem handelsüblichen Mittel zur Wischdesinfektion befeuchtet ist, abwischen.
- Bei Bedarf Rückstände des Reinigungs- und Desinfektionsmittels nach dessen Einwirkzeit mit einem in sauberem Wasser angefeuchteten, flusenfreien Tuch abwischen.
- Zum Trocknen sauberes, flusenfreies Tuch verwenden.
- Falls nötig, Reinigung/Desinfektion wiederholen.

5.1 Reinigung/Desinfektion

Hinweis

Entsorgungs- und Hygienevorschriften einhalten!

Manuelle Reinigung/Desinfektion



GEFAHR

Stromschlag- und Brandgefahr!

- Vor der Reinigung Netzstecker ziehen.
- Sicherstellen, dass keine Flüssigkeit in das Produkt eindringt.
- Nach der Reinigung/Desinfektion mindestens 1 Minute ablüften lassen.



VORSICHT

Schäden am Produkt durch falsche Reinigung oder falsches Reinigungs-/Desinfektionsmittel!

- Für die Flächenreinigung handelsübliches Mittel verwenden.
- Produkt nie in Wasser oder Reinigungsmittel legen.
- Keine Flüssigkeit in die Ladeschächte einbringen.
- Kontakte in den Ladeschächten mit größter Sorgfalt reinigen.

Luftfilter reinigen

Hinweis

Der Luftfilter muss entweder wöchentlich oder nach Bedarf gereinigt werden!

- Luftfilter **7** nach hinten schieben und abnehmen.
- Luftfilter **7** ausblasen/auswaschen.
- Trockenen Luftfilter **7** aufschieben.

5.2 Kontrolle, Pflege und Prüfung

- Produkt auf Raumtemperatur abkühlen lassen.
- Produkt nach jeder Reinigung und Desinfektion prüfen auf: Sauberkeit, Funktion und Beschädigung.
- Scherkopf bei Bedarf ölen, siehe Kapitel Scherkopf ölen.
- Produkt auf Beschädigungen, unregelmäßige Laufgeräusche, übermäßige Erwärmung oder zu starke Vibration prüfen.
- Schneidsatz auf abgebrochene, beschädigte und stumpfe Schneiden kontrollieren.
- Beschädigtes Produkt sofort aussortieren.

Schermaschine FAV5

6. Wartung

Um einen zuverlässigen Betrieb zu gewährleisten, empfiehlt Aesculap eine Wartung im Jahr.

Für entsprechende Serviceleistungen wenden Sie sich an Ihre nationale B. Braun/Aesculap-Vertretung, siehe Kapitel Technischer Service.

Service-Adressen

Aesculap Suhl GmbH

Fröhliche-Mann-Straße 15

98528 Suhl / Germany

Phone: +49 (0) 3681 49820

Fax: +49 (0) 3681 498234

E-Mail: suhl@aesculap.de

Weitere Service-Adressen erfahren Sie über die oben genannte Adresse.



7. Fehler erkennen und beheben

Störung	Erkennung	Ursache	Behebung
Scherkopf bewegt sich nicht	Scherkopf ist blockiert	Scherkopf ist nicht korrekt eingerastet	Scherkopf korrekt einrasten, siehe Kapitel Scherkopf aufstecken
		Schwinghebel defekt	Schwinghebel ersetzen
Schermaschine FAV5 schneidet schlecht oder gar nicht	Schermaschine FAV5 schneidet nicht	Schneiden des Scherkopfs sind stumpf	Vom Hersteller Instand setzen lassen
		Tierhaare sind zu nass	Nur trockene Tierhaare scheren
		Scherkopf hat zu wenig Scherdruck	Vom Hersteller Instand setzen lassen
	Schneidleistung ist unzureichend	Schneiden des Scherkopfs sind nicht korrekt geschliffen	Vom Hersteller Instand setzen lassen
	Starke Erwärmung des Schneidkopfs	Schneiden des Scherkopfs sind nicht geölt	Schneiden des Scherkopfs ölen, siehe Kapitel Scherkopf ölen
	Scherkopf ist blockiert	Tierhaare sind im Scherkopf eingeklemmt	Scherkopf demontieren und Tierhaare entfernen
Motor der Schermaschine FAV5 läuft nicht	Schermaschine FAV5 schneidet nicht	Kontakte sind verschmutzt	Schermaschine FAV5 ausschalten und Kontakte reinigen
		Motor/Elektronik defekt	Vom Hersteller Instand setzen lassen
	Brandgeruch aus dem Gehäuse	Motor ist verbrannt	Vom Hersteller Instand setzen lassen
	Scherkopf ist blockiert	Scherkopf ist verschmutzt	Scherkopf reinigen und ölen, siehe Kapitel Scherkopf ölen
Motor der Schermaschine FAV5 läuft sehr langsam	Ungewöhnliche Motorengeräusche	Schneiden des Scherkopfs sind nicht geölt	Schneiden des Scherkopfs ölen, siehe Kapitel Scherkopf ölen

Schermaschine FAV5

8. Technischer Service

Für Service, Wartung und Reparatur wenden Sie sich an Ihre nationale B. Braun/Aesculap-Vertretung.

Modifikationen an medizintechnischer Ausrüstung können zu einem Verlust der Garantie-/Gewährleistungsansprüche sowie eventueller Zulassungen führen.

Service-Adressen

Aesculap Suhl GmbH

Fröhliche-Mann-Straße 15

98528 Suhl / Germany

Phone: +49 (0) 3681 49820

Fax: +49 (0) 3681 498234

E-Mail: suhl@aesculap.de

Weitere Service-Adressen erfahren Sie über die oben genannte Adresse.

9. Zubehör/Ersatzteile

Art.-Nr.	Bezeichnung
GT604	Öl
GT605	Fett
GT104614	Kohlen
GT104803	Luftfilter
GT105808	Schwinghebel
GT105415	Messerscharnier (komplett)



9.1 Scherköpfe

Scherkopf (komplett)	Größe EU
GT305	0,2 mm
GT310	0,25 mm
GT315	0,5 mm
GT317	0,5 mm
GT320	0,8 mm
GT323	0,8 mm
GT326	1,2 mm
GT330	1,5 mm
GT333	2,0 mm
GT336	2,4 mm
GT339	2,4 mm
GT341	2,8 mm
GT343	3,2 mm
GT345	3,2 mm
GT349	3,2 mm
GT353	2,4 mm
GT357	6,3 mm
GT360	6,3 mm
GT366	9,5 mm

Hinweis

Weitere Details zu den Scherköpfen sind im Prospekt V06902 beschrieben!

10. Technische Daten

10.1 Schermaschine FAV5

Gerätetyp	GT105
Hubzahl	2 300 1/min
Schutzklasse (gemäß IEC 60601-1)	II
Gewicht (ohne Scherkopf)	ca. 800 g

10.2 Konformitätserklärung

	Wir erklären in alleiniger Verantwortung, dass dieses Produkt mit den folgenden Normen oder normativen Dokumenten übereinstimmt: 2006/95/EG EG-Niederspannungsrichtlinie EN 60335-1 EN 60335-2-8 Sicherheit elektrische Geräte für den Hausgebrauch und ähnliche Zwecke Aesculap Suhl GmbH
---	--

Schermaschine FAV5

11. Entsorgung

Elektrowerkzeuge, Zubehör und Verpackung sollen einer umweltgerechten Wiederverwertung zugeführt werden.

11.1 Nur für EU-Länder



Werfen Sie Elektrowerkzeuge nicht in den Hausmüll!

Gemäß der Europäischen Richtlinie 2002/96/EG über Elektro- und Elektronik-Altgeräte und ihrer Umsetzung in nationales Recht müssen nicht mehr gebrauchsfähige Elektrowerkzeuge getrennt gesammelt und einer umweltgerechten Wiederverwertung zugeführt werden.

12. 2 Jahre Gewährleistung

Sehr geehrte Kundin, sehr geehrter Kunde, herzlichen Dank, dass Sie sich für ein Produkt aus unserem Hause entschieden haben. Der Name Aesculap steht seit Jahrzehnten für geprüfte Qualität und erstklassigen Service. Die Aesculap Suhl GmbH ist zertifiziert nach DIN EN ISO 9001. Unseren Kunden bieten wir innovative und leistungsfähige Produkte.

Aesculap stellt hochwertige Geräte her und sichert Ihnen die Verwendung hochwertigen Materials und sorgfältiger Herstellung zu. Bei Qualitätsmängeln an dem Produkt übernehmen wir die Gewährleistung für zwei Jahre nach dem Erwerb (ab Rechnungsdatum).

Zusätzlich zu den Ihnen vertraglich und gesetzlich zustehenden Gewährleistungsrechten bietet Ihnen Aesculap eine Herstellergewährleistung zu folgenden Bedingungen an:

Diese Herstellergewährleistung gilt für zwei Jahre ab dem Kaufdatum. Sie gilt für Mängel (Fehler, Defekte), die auf Material- oder Herstellungsfehlern beruhen.

Von unserer Herstellergarantie sind ausgenommen:

solche Mängel, die durch unsachgemäßen Gebrauch, normalen Verschleiß oder dadurch zustande kommen, dass nicht autorisierte Personen fehlerhafte Eingriffe in das Produkt vornehmen oder bei der Montage nicht passende oder nicht einwandfrei funktionierende Fremdprodukte eingesetzt werden. Ebenfalls ausgenommen sind Mängel, die den Wert oder die Gebrauchstauglichkeit nicht oder nur unerheblich beeinflussen.

Sollte während unseres Gewährleistungszeitraums von zwei Jahren nach dem Kaufdatum ein Mangel entstehen, für den unsere Herstellergewährleistung gilt, werden wir nach unserer Wahl das mangelhafte Produkt reparieren oder durch ein anderes austauschen.

Voraussetzung für unsere Herstellergewährleistung ist, dass Sie uns das Produkt und den Kaufnachweis (Rechnung) innerhalb der Gewährleistungsfrist übersenden oder übergeben, und zwar an die nationalen Vertriebsgesellschaften von Aesculap oder den national zuständigen Kundendienst.



Die Adressen unserer Kundendienstcenter, siehe Technischer Service.



Sie können selbstverständlich auch unabhängig von unserer Herstellergewährleistung gegenüber dem Verkäufer Gewährleistungsrechte geltend machen, etwa Nacherfüllung (Nachbesserung, Reparatur oder Austausch), Rücktritt oder Kaufpreisminderung, soweit Ihnen diese Rechte gesetzlich oder vertraglich zustehen. Diese Rechte werden von unserer zusätzlichen Herstellergarantie nicht berührt.

Tondeuse FAV5

Légende

- 1 Charnière de lame (au complet)
- 2 Verrouillage de tête de tonte
- 3 Interrupteur Marche/Arrêt
- 4 Vis (4 pièces)
- 5 Plaque signalétique
- 6 Coque supérieure du boîtier
- 7 Filtre à air
- 8 Levier oscillant
- 9 Feutres huilés
- 10 Coulisseau
- 11 Charbons
- 12 Tête de tonte

Symboles sur le produit

	Respecter le mode d'emploi
	Marquage des appareils électriques et électroniques conformément à la directive 2002/96/CE (DEEE), voir Chapitre Sort de l'appareil usagé

Sommaire

1.	Manipulation sûre	27
2.	Description de l'appareil	27
2.1	Etendue de la livraison	27
2.2	Composants nécessaires à l'utilisation	27
2.3	Champ d'application de la tondeuse FAV5	27
2.4	Mode de fonctionnement de la tondeuse FAV5	27
3.	Préparation et installation	28
4.	Utilisation de la tondeuse FAV5	28
4.1	Mise à disposition	28
4.1.1	Accessoires.....	28
4.1.2	Montage de la tête de tonte.....	29
4.2	Contrôle du fonctionnement de la tondeuse FAV5	29
4.3	Manipulation du module de coupes	30
4.3.1	Affûtage de la plaque de coupe.....	30
4.3.2	Remplacement de la tête de tonte	30
4.3.3	Huilage de la tête de tonte	30
5.	Traitement stérile	31
5.1	Nettoyage/Décontamination	31
5.2	Vérification, entretien et contrôle	32
6.	Maintenance	32
7.	Identification et élimination des pannes	33
8.	Service technique	34
9.	Accessoires/Pièces de rechange	34
9.1	Têtes de tonte	35
10.	Caractéristiques techniques	35
10.1	Tondeuse FAV5	35
10.2	Déclaration de conformité	35
11.	Sort de l'appareil usagé	36
11.1	Uniquement pour les pays de l'UE	36
12.	2 ans de garantie	36



1. Manipulation sûre



DANGER

Danger mortel par électrocution!

- **Ne pas ouvrir le produit.**
 - **Ne raccorder le produit qu'à un réseau d'alimentation avec fil de protection.**
- Vérifier le bon fonctionnement et le bon état du produit avant de l'utiliser.
 - Respecter les "remarques sur la compatibilité électromagnétique (CEM)".
 - Pour éviter les dommages provoqués par un montage ou une utilisation incorrects et ne pas remettre en cause les droits à prestations de garantie et de responsabilité:
 - N'utiliser ce produit que conformément au présent mode d'emploi.
 - Respecter les informations sur la sécurité et les consignes de maintenance.
 - N'utiliser les accessoires non mentionnés dans le mode d'emploi qu'avec l'accord du fabricant.
 - Confier le fonctionnement et l'utilisation de l'appareil et des accessoires uniquement à des personnes disposant de la formation, des connaissances ou de l'expérience requises.
 - Conserver le mode d'emploi en un lieu accessible à l'utilisateur.
 - Respecter les normes en vigueur.
 - Veiller à ce que l'installation électrique du local soit conforme aux prescriptions IEC.
 - Toujours débrancher les connexions au réseau en tirant sur la prise de l'appareil et jamais en tirant sur le câble.
 - Ne pas utiliser le produit dans des zones à risque d'explosion.
 - Ne jamais utiliser un produit endommagé ou défectueux. Mettre immédiatement au rebut le produit endommagé.

2. Description de l'appareil

2.1 Etendue de la livraison

Désignation	N° d'art.
Tondeuse FAV5	GT105G GT105J GT105K GT330 #10 (USA+GB)
Mode d'emploi	TA012748

Remarque

La tête de tonte GT330 #10 (USA+GB) de la tondeuse FAV5 fait partie des éléments livrés. Selon l'application, différentes têtes de tonte (type SNAP ON) peuvent être utilisées!

2.2 Composants nécessaires à l'utilisation

- Tondeuse FAV5
- Tête de tonte

2.3 Champ d'application de la tondeuse FAV5

Remarque

L'appareil est uniquement prévu pour tondre du pelage animal!

La tondeuse FAV5 est utilisée pour tondre de petits animaux.

La tondeuse FAV5 doit être utilisée avec une tête de tonte en fonction de l'application.

2.4 Mode de fonctionnement de la tondeuse FAV5

La tondeuse FAV5 est mise en marche en poussant l'interrupteur Marche/Arrêt vers le haut et en coupure en le poussant vers le bas.

Tondeuse FAV5

3. Préparation et installation

Aesculap n'assume aucune responsabilité dans la mesure où les obligations suivantes ne sont pas respectées.

- Pour installer et faire fonctionner le produit, observer:
 - les directives nationales relatives à l'installation et à l'exploitation,
 - les réglementations nationales relatives à la protection contre les incendies et les explosions,
 - Consignes d'utilisation conformément aux dispositions IEC/VDE.
- Avant de raccorder la tondeuse au réseau électrique, s'assurer que la tension indiquée sur la plaque signalétique 5 correspond à la tension du secteur.



DANGER

Risque d'incendie et d'explosion!

- Ne pas utiliser le produit dans des zones à risque d'explosion.



ATTENTION

Risque de perturbation du fonctionnement ou d'endommagement du produit en cas d'installation impropre!

- Ne pas soumettre le produit au rayonnement direct du soleil ou à l'humidité.
- Ne pas recouvrir les fentes d'aération du produit.
- S'assurer que la prise d'alimentation au réseau utilisée pour l'alimentation électrique du produit est librement accessible.

4. Utilisation de la tondeuse FAV5

4.1 Mise à disposition

4.1.1 Accessoires

Les combinaisons d'accessoires non mentionnées dans le mode d'emploi ne peuvent être utilisées que si elles sont expressément prévues pour l'application projetée. Ceci ne doit pas porter préjudice aux caractéristiques de puissance ni aux exigences de sécurité.

- Pour toutes questions, adressez-vous à votre partenaire B. Braun/Aesculap ou au Service Technique Aesculap, voir l'adresse voir Chapitre Service technique.



4.1.2 Montage de la tête de tonte



AVERTISSEMENT

Risque de blessure par des plaques de coupe acérées!

- Manipuler avec précautions la tête de tonte de la tondeuse FAV5.

Remarque

La tête de tonte GT330 #10 (USA+GB) de la tondeuse FAV5 fait partie des éléments livrés. Selon l'application, différentes têtes de tonte peuvent être utilisées!

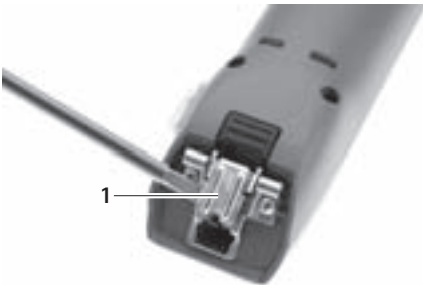

Fig. 1

- La charnière de lame étant fermée: déployer la charnière de lame 1 avec le tournevis, voir Fig. 1.

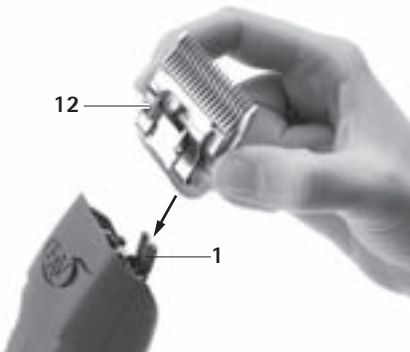

Fig. 2

- Ficher la tête de tonte 12 sur la charnière de lame ouverte 1, voir Fig. 2.
- Appuyer sur l'interrupteur Marche/Arrêt 3.



Fig. 3

- Presser légèrement la tête de tonte 12 en direction de la tondeuse FAV5, voir Fig. 3.
La tête de tonte 12 s'engage de façon audible.
- Vérifier que la tête de tonte 12 est correctement placée sur la tondeuse FAV5.

4.2 Contrôle du fonctionnement de la tondeuse FAV5

- Effectuer un contrôle visuel.
- Contrôler la position de l'interrupteur.
- Placer correctement le module de coupe et le huiler si nécessaire, voir Chapitre Manipulation du module de coupes.
- Nettoyer la tondeuse FAV5 avant l'usage, voir Chapitre Nettoyage/Décontamination.

Tondeuse FAV5

4.3 Manipulation du module de coupes

4.3.1 Affûtage de la plaque de coupe

Remarque

Pour affûter la plaque de coupe, s'adresser au Service Technique, voir Chapitre Service technique.

4.3.2 Remplacement de la tête de tonte



AVERTISSEMENT

Risque de blessure par des plaques de coupe acérées!

- Manipuler avec précautions la tête de tonte de la tondeuse FAV5.



Fig. 4

- Appuyer sur l'interrupteur Marche/Arrêt 3 pour éteindre la tondeuse FAV5, voir Fig. 4.
- Presser le verrouillage de tête de tonte 2, voir Fig. 4.

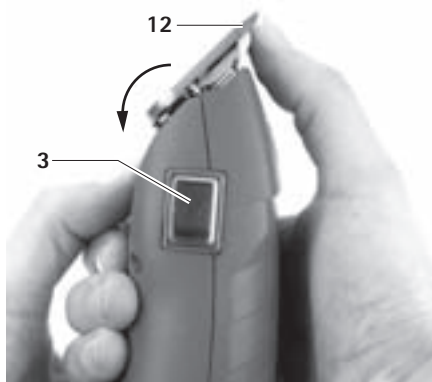

Fig. 5

- Déployer la tête de tonte 12 vers l'avant, voir Fig. 5.
- Retirer la tête de tonte 12.
- Nettoyer la charnière de lame ouverte 1 avec un pinceau.
- Ficher la tête de tonte 12 sur la charnière de lame 1.
- Raccorder le câble de branchement au réseau de la tondeuse FAV5.
- Appuyer sur l'interrupteur Marche/Arrêt 3.
- Presser légèrement la tête de tonte 12 en direction de la tondeuse FAV5.
La tête de tonte 12 s'engage de façon audible.
- Vérifier que la tête de tonte 12 est correctement placée sur la tondeuse FAV5.

4.3.3 Huilage de la tête de tonte

- Nettoyer la plaque de coupe supérieure et inférieure avec un chiffon doux ou un pinceau. Vérifier ce faisant que les espaces entre les dents sont propres.
- Huiler légèrement la plaque de coupe supérieure et inférieure avec l'huile spéciale pour têtes de tonte GT604.



5. Traitement stérile



ATTENTION

Risque d'endommagement ou de détérioration irrémédiable du produit par un nettoyage/une décontamination en machine ou par stérilisation!

- Ne nettoyer/décontaminer le produit que manuellement.
- Ne jamais stériliser le produit.



ATTENTION

Risque de détériorations sur le produit en cas de nettoyage impropre ou de produit de nettoyage/décontamination inadéquat!

- Utiliser un produit d'usage courant dans le commerce pour le nettoyage des surfaces.
- Ne jamais plonger le produit dans de l'eau ou dans un produit nettoyant.
- Ne pas faire pénétrer de liquide dans les compartiments de recharge.
- Nettoyer avec le plus grand soin les contacts dans les compartiments de recharge.

5.1 Nettoyage/Décontamination

Remarque

Respecter les consignes d'hygiène et d'évacuation!

Nettoyage/décontamination manuels



DANGER

Risque d'électrocution et d'incendie!

- Retirer la prise avant le nettoyage.
- Contrôler qu'aucun liquide ne pénètre dans le produit.
- Laisser aérer pendant au moins 1 minute après le nettoyage/la décontamination.

- Essuyer le boîtier du produit avec un chiffon non pelucheux imbibé d'un produit d'usage courant dans le commerce pour la décontamination par essuyage.
- Si nécessaire, éliminer les résidus de produit de nettoyage et de décontamination après sa durée d'action avec un chiffon non pelucheux humidifié à l'eau propre.
- Pour le séchage, utiliser un chiffon propre non pelucheux.
- Si nécessaire, répéter le nettoyage/la décontamination.

Nettoyage du filtre à air

Remarque

Le filtre à air doit être nettoyé une fois par semaine ou en cas de besoin!

- Pousser le filtre à air **7** vers l'arrière et le retirer.
- Nettoyer le filtre à air **7** par soufflage/rinçage.
- Remonter un filtre à air sec **7**.

Tondeuse FAV5

5.2 Vérification, entretien et contrôle

- Laisser refroidir le produit à la température ambiante.
- Après chaque nettoyage et décontamination, vérifier sur le produit les éléments suivants: propreté, bon fonctionnement et absence de détériorations.
- Huiler la tête de tonte si nécessaire, voir Chapitre Huilage de la tête de tonte.
- Contrôler sur le produit l'absence de détériorations, de bruits de course irréguliers, d'échauffement excessif et de trop fortes vibrations.
- Vérifier que les tranchants du module de coupe ne sont pas rompus, endommagés ou émoussés.
- Mettre immédiatement au rebut le produit endommagé.

6. Maintenance

Pour garantir un fonctionnement fiable, Aesculap recommande une maintenance par an.

Pour des prestations de service en ce sens, veuillez vous adresser à votre représentation nationale B. Braun/Aesculap, voir Chapitre Service technique.

Adresses de service

Aesculap Suhl GmbH
Fröhliche-Mann-Straße 15
98528 Suhl / Germany
Phone: +49 (0) 3681 49820
Fax: +49 (0) 3681 498234
E-Mail: suhl@aesculap.de

Pour obtenir d'autres adresses de service, contactez l'adresse ci-dessus.



7. Identification et élimination des pannes

Problème	Identification	Cause	Elimination
La tête de tonte ne bouge pas	La tête de tonte est bloquée	La tête de tonte n'est pas bien engagée	Faire s'engager correctement la tête de tonte, voir Chapitre Montage de la tête de tonte
		Levier oscillant défectueux	Remplacer le levier oscillant
La tondeuse FAV5 tond mal ou pas du tout	La tondeuse FAV5 ne tond pas	Les tranchants de la tête de tonte sont émoussés	Réparation par le fabricant
		Les poils de l'animal sont trop mouillés	Tondre uniquement des pelages secs
		La tête de tonte a une pression de tonte trop faible	Réparation par le fabricant
	La performance de coupe est insuffisante	Les tranchants de la tête de tonte sont mal affûtés	Réparation par le fabricant
	Fort échauffement de la tête de tonte	Les tranchants de la tête de tonte ne sont pas huilés	Huiler les tranchants de la tête de tonte, voir Chapitre Huilage de la tête de tonte
	La tête de tonte est bloquée	Les poils de l'animal sont coincés dans la tête de tonte	Démonter la tête de tonte et retirer les poils
Le moteur de la tondeuse FAV5 ne fonctionne pas	La tondeuse FAV5 ne tond pas	Les contacts sont encrassés	Eteindre la tondeuse FAV5 et nettoyer les contacts
		Moteur/Electronique défectueux	Réparation par le fabricant
	Odeur de brûlé émanant du boîtier	Le moteur a brûlé	Réparation par le fabricant
	La tête de tonte est bloquée	La tête de tonte est encrassée	Nettoyer et huiler la tête de tonte, voir Chapitre Huilage de la tête de tonte
Le moteur de la tondeuse FAV5 fonctionne très lentement	Bruits de moteur inhabituels	Les tranchants de la tête de tonte ne sont pas huilés	Huiler les tranchants de la tête de tonte, voir Chapitre Huilage de la tête de tonte

Tondeuse FAV5

8. Service technique

Pour le service, la maintenance et la réparation, veuillez vous adresser à votre représentation nationale B. Braun/Aesculap.

Les modifications effectuées sur les équipements techniques médicaux peuvent entraîner une perte des droits à garantie de même que d'éventuelles autorisations.

Adresses de service

Aesculap Suhl GmbH
Fröhliche-Mann-Straße 15
98528 Suhl / Germany

Phone: +49 (0) 3681 49820

Fax: +49 (0) 3681 498234

E-Mail: suhl@aesculap.de

Pour obtenir d'autres adresses de service, contactez l'adresse ci-dessus.

9. Accessoires/Pièces de rechange

N° d'art.	Désignation
GT604	Huile
GT605	Graisse
GT104614	Charbons
GT104803	Filtre à air
GT105808	Levier oscillant
GT105415	Charnière de lame (au complet)



9.1 Têtes de tonte

Tête de tonte (au complet)	Taille EU
GT305	0,2 mm
GT310	0,25 mm
GT315	0,5 mm
GT317	0,5 mm
GT320	0,8 mm
GT323	0,8 mm
GT326	1,2 mm
GT330	1,5 mm
GT333	2,0 mm
GT336	2,4 mm
GT339	2,4 mm
GT341	2,8 mm
GT343	3,2 mm
GT345	3,2 mm
GT349	3,2 mm
GT353	2,4 mm
GT357	6,3 mm
GT360	6,3 mm
GT366	9,5 mm

Remarque

Pour davantage de détails sur les têtes de tonte, consulter le prospectus V06902!

10. Caractéristiques techniques

10.1 Tondeuse FAV5

Type d'appareil	GT105
Nombre de courses	2 300 1/min
Classe de protection (suivant IEC 60601-1)	II
Poids (sans tête de tonte)	env. 800 g

10.2 Déclaration de conformité

	Nous déclarons sous notre propre responsabilité que le présent produit est conforme aux normes et documents normatifs suivants: 2006/95/CE directive sur la basse tension CE EN 60335-1 EN 60335-2-8 Appareils électrodomestiques et analogues - Sécurité Aesculap Suhl GmbH
---	--

Tondeuse FAV5

11. Sort de l'appareil usagé

Les appareils électriques, les accessoires et l'emballage doivent être acheminés à un recyclage respectueux de l'environnement.

11.1 Uniquement pour les pays de l'UE



Ne jetez pas les appareils électriques avec les déchets ménagers!

Conformément à la Directive européenne 2002/96/CE sur les appareils électriques et électroniques usagés et sa transposition dans le droit national, les appareils électriques inutilisables doivent être collectés séparément et acheminés à un recyclage respectueux de l'environnement.

12. 2 ans de garantie

Chère cliente, cher client,

Nous vous remercions d'avoir acheté un de nos produits. La marque Aesculap est synonyme depuis des décennies de qualité contrôlée et de service remarquable. La société Aesculap Suhl GmbH est certifiée selon la norme DIN EN ISO 9001. Nous offrons à nos clients des produits innovateurs et performants.

Aesculap fabrique des appareils de qualité supérieure et vous garantit l'utilisation de matériaux de qualité supérieure et une fabrication consciencieuse. En cas de défauts de qualité sur le produit, nous accordons une garantie de deux ans après l'achat (à partir de la date d'achat sur la facture).

En plus des droits à la garantie légaux et contractuels, Aesculap vous fournit une garantie constructeur aux conditions suivantes:

Cette garantie constructeur est valable pendant deux ans à partir de la date d'achat. Elle s'applique aux défauts (erreurs, imperfections) qui sont dus aux erreurs de matériaux ou de fabrication.

Notre garantie constructeur n'inclut pas:

les défauts qui résultent d'une utilisation incorrecte, d'une usure normale ou qui sont dus au fait que des personnes non autorisées ont réalisé des interventions incorrectes sur le produit ou que des produits d'autres marques ne fonctionnant pas parfaitement ou non adéquats ont été utilisés lors du montage. Les défauts qui n'influencent pas ou très peu la valeur ou l'aptitude à l'emploi de l'appareil sont également exclus.

Pendant cette période de garantie de deux ans après la date d'achat, un défaut survient pour lequel notre garantie constructeur s'applique, nous réparerons le produit défectueux ou le remplacerons par un autre.

Pour que la garantie constructeur s'applique, il convient de renvoyer ou remettre le produit et la preuve d'achat (facture) au sein du délai de garantie aux sociétés de distribution nationales de Aesculap ou au service après-vente national concerné.

Pour les adresses de notre service après-vente, voir Chapitre Service technique.





Indépendamment de notre garantie constructeur, vous pouvez aussi faire valoir vos droits de garantie auprès du vendeur, à savoir réclamer une nouvelle livraison (suppression du défaut, réparation ou remplacement), résilier votre achat ou demander une diminution du prix d'achat, pour autant que vous disposiez légalement ou contractuellement de ces droits. Notre garantie constructeur supplémentaire ne remet pas en cause ces droits.

Esquiladora FAV5

Leyenda

- 1 Bisagra del cabezal (completa)
- 2 Bloqueo del cabezal de corte
- 3 Interruptor
- 4 Tornillos (4 unidades)
- 5 Placa de identificación
- 6 Parte superior de la carcasa
- 7 Filtro de aire
- 8 Palanca oscilante
- 9 Espuma de cierre de aceite
- 10 Piedra deslizante
- 11 Escobillas
- 12 Cabezal de corte

Símbolos en el producto

	Tener en cuenta las instrucciones de manejo
	Identificación de equipos eléctricos y electrónicos de acuerdo con la directiva 2002/96/CE (RAEE), ver Capítulo Eliminación de residuos

Índice

1.	Manejo correcto	39
2.	Descripción del aparato	39
2.1	Volumen de suministro	39
2.2	Componentes necesarios para la puesta en servicio	39
2.3	Uso previsto de la esquiladora FAV5	39
2.4	Modo de funcionamiento de la esquiladora FAV5	39
3.	Preparación e instalación	40
4.	Aplicación de la esquiladora FAV5	40
4.1	Puesta a punto	40
4.1.1	Accesorios	40
4.1.2	Colocación del cabezal de corte	41
4.2	Prueba de funcionamiento de la esquiladora FAV5	41
4.3	Manejo del cabezal de corte	42
4.3.1	Afilado de la placa de corte	42
4.3.2	Cambio del cabezal de corte	42
4.3.3	Lubricación del cabezal de corte	42
5.	Trato y cuidado	43
5.1	Limpieza/Desinfección	43
5.2	Control, conservación e inspección	44
6.	Mantenimiento	44
7.	Identificación y subsanación de fallos	45
8.	Servicio de Asistencia Técnica	46
9.	Accesorios/Piezas de recambio	46
9.1	Cabezales de corte	47
10.	Datos técnicos	47
10.1	Esquiladora FAV5	47
10.2	Declaración de conformidad	47
11.	Eliminación de residuos	48
11.1	Sólo para países de la UE	48
12.	2 años de garantía	48



1. Manejo correcto



PELIGRO

Peligro de muerte por descarga eléctrica.

- No abrir el producto.
- Conectar el producto únicamente a redes de suministro con puesta a tierra.

- Antes de utilizar el producto comprobar que funcione y que se encuentre en perfecto estado.
- Respetar las "Instrucciones sobre compatibilidad electromagnética (CEM)".
- Para evitar daños causados por un montaje o uso inadecuados y conservar así los derechos de garantía y responsabilidad del fabricante:
 - Utilizar el producto sólo conforme a estas instrucciones de manejo.
 - Respetar la información sobre las medidas de seguridad y las instrucciones de mantenimiento.
 - Los accesorios que no se incluyan en las instrucciones de manejo se utilizarán sólo con autorización expresa del fabricante.
- Confiar la aplicación y el uso del producto y de los accesorios exclusivamente a personal con la formación requerida para ello o que disponga de los conocimientos o experiencia necesarios.
- Conservar las instrucciones de manejo en lugar accesible para el operario.
- Cumplir con las normas vigentes.
- Asegurarse de que la instalación eléctrica de la sala cumpla con los requisitos IEC.
- Para desconectar el aparato de la red, tirar del enchufe, nunca del cable.
- No utilizar el producto en lugares expuestos a peligro de explosión.
- No utilizar ningún producto dañado o defectuoso. Retirar inmediatamente el producto si está dañado.

2. Descripción del aparato

2.1 Volumen de suministro

Descripción	Nº art.
Esquiladora FAV5	GT105G GT105J GT105K GT330 #10 (EE.UU.+GB)
Instrucciones de manejo	TA012748

Observación

La esquiladora FAV5 se suministra con el cabezal de corte GT330 #10 (EE.UU.+GB). Se pueden utilizar distintos cabezales de corte (del tipo SNAP ON) en función de la aplicación.

2.2 Componentes necesarios para la puesta en servicio

- Esquiladora FAV5
- Cabezal de corte

2.3 Uso previsto de la esquiladora FAV5

Observación

La máquina está prevista exclusivamente para cortar el pelaje de animales.

La esquiladora FAV5 se utiliza para esquilarse animales pequeños.

La esquiladora FAV5 se debe utilizar con un cabezal de corte adecuado a la aplicación.

2.4 Modo de funcionamiento de la esquiladora FAV5

La esquiladora FAV5 se enciende accionando la parte superior del interruptor y se apaga presionando la parte inferior de éste.

Esquiladora FAV5

3. Preparación e instalación

Si no se observan las normas siguientes Aesculap no asumirá ningún tipo de responsabilidad.

- Al instalar y poner en funcionamiento el producto, deberán respetarse:
 - los reglamentos de instalación y operación vigentes a nivel nacional,
 - las normas nacionales sobre prevención de incendios y explosiones
 - Instrucciones de utilización según las normas IEC/ VDE.
- Antes de conectar la esquiladora a la red eléctrica, asegurarse de que la tensión indicada en la placa de identificación 5 coincide con la tensión de red.



PELIGRO

Peligro de incendio y de explosión.

- No utilizar el producto en lugares expuestos a peligro de explosión.



ATENCIÓN

El producto no funcionará bien o se dañará si no coloca en el lugar adecuado.

- No exponer el producto a la radiación directa del sol ni a la humedad.
- No cubrir las ranuras de ventilación del producto.
- Asegurarse de que la toma de corriente de la red de suministro de la tensión de alimentación del producto se encuentre accesible.

4. Aplicación de la esquiladora FAV5

4.1 Puesta a punto

4.1.1 Accesorios

Las combinaciones de accesorios no mencionadas en las instrucciones de manejo sólo podrán utilizarse si se indica expresamente que son adecuadas para la utilización prevista. No deben influir negativamente en las características de rendimiento ni los requisitos de seguridad.

- En caso de duda, consulte a la persona de contacto correspondiente de B. Braun/Aesculap o al Servicio de Atención al Cliente de Aesculap, dirección ver Capítulo Servicio de Asistencia Técnica.



4.1.2 Colocación del cabezal de corte



ADVERTENCIA

Peligro de lesiones por el filo cortante de las hojas de corte.

- Manipular con cuidado el cabezal de corte de la esquiladora FAV5.

Observación

La esquiladora FAV5 se suministra con el cabezal de corte GT330 #10 (EE.UU.+GB). Se pueden utilizar distintos cabezales de corte en función de la aplicación.

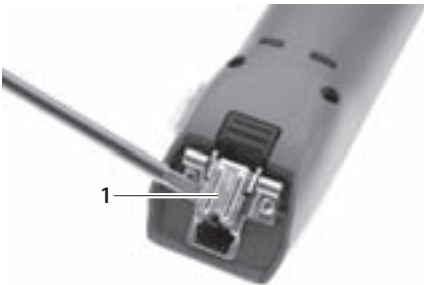

Fig. 1

- Si la bisagra del cabezal está cerrada: abrir la bisagra del cabezal 1 con un destornillador, ver Fig. 1.

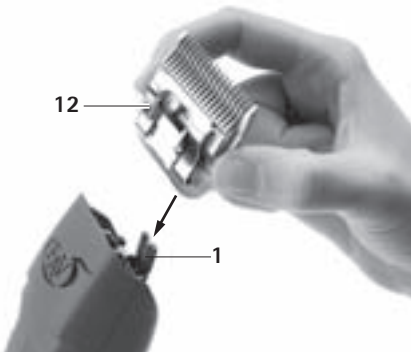

Fig. 2

- Conectar el cabezal de corte 12 a la bisagra del cabezal 1 abierta, ver Fig. 2.
- Accionar el interruptor 3.



Fig. 3

- Empujar suavemente el cabezal de corte 12 hacia la esquiladora FAV5, ver Fig. 3.
El cabezal de corte 12 se enclava de forma audible.
- Comprobar que el cabezal de corte 12 se asienta correctamente en la esquiladora FAV5.

4.2 Prueba de funcionamiento de la esquiladora FAV5

- Realizar una inspección visual.
- Comprobar la posición del selector.
- Conectar correctamente el cabezal de corte y, si es necesario, lubricarlo, ver Capítulo Manejo del cabezal de corte.
- Limpiar la esquiladora FAV5 antes de utilizarla, ver Capítulo Limpieza/Desinfección.

Esquiladora FAV5

4.3 Manejo del cabezal de corte

4.3.1 Afilado de la placa de corte

Observación

En caso de que sea necesario afilar la hoja de corte, diríjase al Servicio de Asistencia Técnica, ver Capítulo Servicio de Asistencia Técnica.

4.3.2 Cambio del cabezal de corte



ADVERTENCIA

Peligro de lesiones por el filo cortante de las hojas de corte.

- Manipular con cuidado el cabezal de corte de la esquiladora FAV5.



Fig. 4

- Accionar el interruptor 3 para apagar la esquiladora FAV5, ver Fig. 4.
- Presionar el bloqueo del cabezal de corte 2, ver Fig. 4.

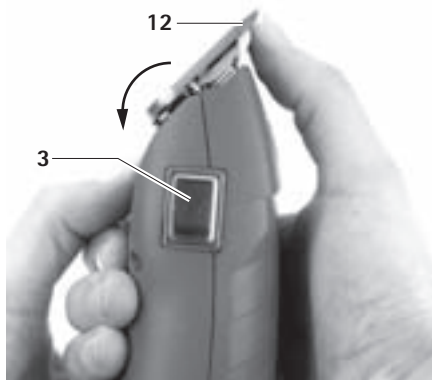

Fig. 5

- Empujar el cabezal de corte 12 hacia delante, ver Fig. 5.
- Retirar el cabezal de corte 12.
- Limpiar con un pincel la bisagra del cabezal 1.
- Conectar el cabezal de corte 12 a la bisagra del cabezal 1.
- Enchufar el cable de red de la esquiladora FAV5.
- Accionar el interruptor 3.
- Empujar suavemente el cabezal de corte 12 hacia la esquiladora FAV5.
El cabezal de corte 12 se enclava de forma audible.
- Comprobar que el cabezal de corte 12 se asienta correctamente en la esquiladora FAV5.

4.3.3 Lubricación del cabezal de corte

- Limpiar las hojas de corte inferior y superior con un trapo suave o con un pincel. Asegurarse de que los espacios entre los dientes quedan bien limpios.
- Lubricar las hojas superior e inferior ligeramente con el aceite especial para cabezales GT604.



5. Trato y cuidado



ATENCIÓN

El producto se dañará o se destruirá si se somete a una limpieza/desinfección o esterilización automática.

- Limpiar/desinfectar el producto sólo manualmente.
- No esterilizar nunca el producto.



ATENCIÓN

Peligro de dañar el producto debido a una limpieza incorrecta o al uso de desinfectantes/agentes de limpieza no adecuados.

- Utilizar un producto de limpieza convencional para la limpieza de la superficie.
- No sumergir nunca el producto en agua o en el agente de limpieza.
- No introducir líquidos en los compartimentos de carga.
- Limpiar los contactos de los compartimentos de carga con sumo cuidado.

5.1 Limpieza/Desinfección

Observación

Respetar las normas higiénicas y de eliminación de residuos.

Limpieza/desinfección manuales



PELIGRO

Riesgo de descargas eléctricas e incendios.

- Desconectar el aparato del enchufe de red antes de limpiar.
- Asegurarse de que no penetra ningún líquido en el producto.
- Tras la limpieza/desinfección, dejar ventilar al menos durante 1 minuto.

- Limpiar la carcasa del producto con un paño sin pelusa humedecido con un desinfectante convencional.
- Eliminar los posibles restos del agente de limpieza y desinfección una vez finalizado su tiempo de actuación con un paño sin pelusa humedecido en agua clara.
- Para el secado, utilizar un paño limpio y sin pelusa.
- Si es necesario, repetir la limpieza/desinfección.

Limpieza del filtro de aire

Observación

El filtro de aire debe limpiarse semanalmente, o bien cuando sea necesario.

- Desplazar el filtro de aire 7 hacia atrás y extraerlo.
- Limpiar con aire a presión/lavar el filtro de aire 7.
- Colocar el filtro de aire 7 seco.

Esquiladora FAV5

5.2 Control, conservación e inspección

- Dejar que el producto se enfríe a temperatura ambiente.
- Tras limpiar y desinfectar el producto, comprobar que: esté limpio, funcione debidamente y no tenga defectos.
- Si es necesario, lubricar el cabezal de corte, ver Capítulo Lubricación del cabezal de corte.
- Comprobar que el producto no presenta daños, ruidos de funcionamiento anormales, sobrecalentamiento ni una vibración excesiva.
- Comprobar que las hojas de corte no están fragmentadas, dañadas ni desafiladas.
- Retirar inmediatamente el producto si está dañado.

6. Mantenimiento

Para garantizar un funcionamiento fiable, Aesculap recomienda realizar un mantenimiento una vez al año. Si el producto necesita alguna reparación debe dirigirse al representante de B. Braun/Aesculap de su país, ver Capítulo Servicio de Asistencia Técnica.

Direcciones de la Asistencia Técnica

Aesculap Suhl GmbH
Fröhliche-Mann-Straße 15
98528 Suhl / Germany
Phone: +49 (0) 3681 49820
Fax: +49 (0) 3681 498234
E-Mail: suhl@aesculap.de

En la dirección especificada anteriormente se le facilitará información sobre otras direcciones de Asistencia Técnica.



7. Identificación y subsanación de fallos

Fallo	Identificación	Causa	Subsanación
El cabezal de corte no se mueve	El cabezal de corte está bloqueado	El cabezal de corte no se ha encajado correctamente	Encajar correctamente el cabezal de corte, ver Capítulo Colocación del cabezal de corte
		Palanca oscilante defectuosa	Sustituir la palanca oscilante
La esquiladora FAV5 corta mal o no corta en absoluto	La esquiladora FAV5 no corta	Las hojas de corte están desafiladas	Hacer que el fabricante lo repare
		El pelo del animal está mojado	Esquilar sólo animales con el pelo seco
		La presión sobre las hojas de corte del cabezal es demasiado baja	Hacer que el fabricante lo repare
	Potencia de corte insuficiente	Las hojas de corte no están bien afiladas	Hacer que el fabricante lo repare
	Sobrecalentamiento del cabezal de corte	No se han lubricado las hojas de corte	Lubricar las hojas de corte, ver Capítulo Lubricación del cabezal de corte
	El cabezal de corte está bloqueado	Ha quedado pelo del animal aprisionado en el cabezal de corte	Desmontar el cabezal de corte y retirar el pelo del animal
El motor de la esquiladora FAV5 no funciona	La esquiladora FAV5 no corta	Los contactos están sucios	Apagar la esquiladora FAV5 y limpiar los contactos
		Motor/sistema electrónico defectuosos	Hacer que el fabricante lo repare
	La carcasa desprende olor a quemado	El motor se ha quemado	Hacer que el fabricante lo repare
	El cabezal de corte está bloqueado	El cabezal de corte está sucio	Limpiar y lubricar el cabezal de corte, ver Capítulo Lubricación del cabezal de corte
El motor de la esquiladora FAV5 funciona a una velocidad muy lenta	El motor emite ruidos extraños	No se han lubricado las hojas de corte	Lubricar las hojas de corte, ver Capítulo Lubricación del cabezal de corte

Esquiladora FAV5

8. Servicio de Asistencia Técnica

Para asistencia técnica, mantenimiento y reparaciones, diríjase a su distribuidor nacional de B. Braun/ Aesculap.

Si se realizan modificaciones en el equipo médico técnico, se extinguirá la garantía y el derecho de garantía, así como las posibles homologaciones.

Direcciones de la Asistencia Técnica

Aesculap Suhl GmbH
Fröhliche-Mann-Straße 15
98528 Suhl / Germany

Phone: +49 (0) 3681 49820

Fax: +49 (0) 3681 498234

E-Mail: suhl@aesculap.de

En la dirección especificada anteriormente se le facilitará información sobre otras direcciones de Asistencia Técnica.

9. Accesorios/Piezas de recambio

Nº art.	Descripción
GT604	Aceite
GT605	Grasa
GT104614	Escobillas
GT104803	Filtro de aire
GT105808	Palanca oscilante
GT105415	Bisagra del cabezal (completa)



9.1 Cabezales de corte

Cabezal de corte (completo)	Tamaño EU
GT305	0,2 mm
GT310	0,25 mm
GT315	0,5 mm
GT317	0,5 mm
GT320	0,8 mm
GT323	0,8 mm
GT326	1,2 mm
GT330	1,5 mm
GT333	2,0 mm
GT336	2,4 mm
GT339	2,4 mm
GT341	2,8 mm
GT343	3,2 mm
GT345	3,2 mm
GT349	3,2 mm
GT353	2,4 mm
GT357	6,3 mm
GT360	6,3 mm
GT366	9,5 mm

Observación

El prospecto V06902 contiene más información sobre los cabezales de corte.

10. Datos técnicos

10.1 Esquiladora FAV5

Tipo de aparato	GT105
Velocidad	2 300 1/min
Clase de protección (según IEC 60601-1)	II
Peso (sin cabezal de corte)	aprox. 800 g

10.2 Declaración de conformidad

	Declaramos, bajo responsabilidad propia, que este producto cumple las siguientes normas o documentos normativos: Directiva CE de baja tensión 2006/95/CE EN 60335-1 EN 60335-2-8 Seguridad de los aparatos electrodomésticos y analógicos Aesculap Suhl GmbH
---	--

Esquiladora FAV5

11. Eliminación de residuos

Reciclar de forma ecológica las herramientas eléctricas, sus accesorios y sus envases.

11.1 Sólo para países de la UE



No deseche las herramientas eléctricas con la basura doméstica. En virtud de la Directiva europea 2002/96/CE sobre residuos de aparatos eléctricos y electrónicos, y su transposición, las herramientas eléctricas que han dejado de ser aptas para el uso deben eliminarse mediante una recogida selectiva y reciclarse de forma ecológica.

12. 2 años de garantía

Apreciado cliente, apreciada cliente:

Le damos las gracias por haber elegido un producto de nuestra casa. Ya desde hace varias décadas, se asocia la marca Aesculap con productos de acreditada calidad y con un excelente servicio técnico. Aesculap Suhl GmbH cuenta con la certificación DIN EN ISO 9001. Ofrecemos a nuestros clientes productos innovadores y con elevadas prestaciones.

Aesculap fabrica aparatos de primera calidad y le garantiza el empleo de materiales de alta calidad, así como un proceso de producción impecable. Cubrimos los posibles defectos de nuestros productos con una garantía de dos años a partir de la fecha de compra (fecha factura).

Además de los derechos de garantía contractuales y legales, Aesculap le ofrece una garantía de fabricante con las siguientes condiciones:

La garantía de fabricante tiene una validez de dos años a partir de la fecha de compra y cubre todos los defectos (fallos, averías) derivados de fallos de material o de fabricación.

Quedan excluidos de la garantía de fabricante:

los defectos derivados del uso no adecuado o del desgaste natural del producto, de la manipulación del producto por personas no autorizadas, y de la incorporación al producto de productos de terceros no adecuados o que no funcionan correctamente. Asimismo, quedan excluidos aquellos defectos que no afectan o sólo afectan de forma insignificante al valor o la aptitud para el uso del producto.

Si durante el periodo de garantía de dos años después de la fecha de compra surgiera cualquier defecto en el producto cubierto por nuestra garantía de fabricante, nos reservamos el derecho de decidir si reparamos el producto o lo sustituimos por otro.

Como condición previa para hacer valer la garantía del fabricante, debe entregar el producto y el comprobante de compra (factura) dentro del periodo de garantía al distribuidor o al servicio técnico de Aesculap de su país.



Para las direcciones de nuestros centros de atención al cliente, ver Capítulo Servicio de Asistencia Técnica.



Independientemente de nuestra garantía de fabricante, puede reclamar su derechos legales o contractuales ante el vendedor, por ejemplo, de subsanación (corrección, reparación o sustitución), rescisión o rebaja en el precio. Nuestra garantía de fabricante no afecta a estos derechos.

Tosatrice FAV5

Legenda

- 1 Cerniera delle lame (completa)
- 2 Bloccaggio della testa di tosatura
- 3 Interruttore di accensione/spegnimento
- 4 Viti (4 pezzi)
- 5 Targhetta di omologazione
- 6 Parte superiore della scocca
- 7 Filtro dell'aria
- 8 Leva oscillante
- 9 Feltrini dell'olio
- 10 Pietra scorrevole
- 11 Carboncino
- 12 Testa di tosatura

Simboli del prodotto

	<p>Rispettare le istruzioni per l'uso</p>
	<p>Marchio degli apparecchi elettrici ed elettronici conformi alla direttiva 2002/96/CE (RAEE), vedere Capitolo Smaltimento</p>

Indice

- 1. Manipolazione sicura 51
- 2. Descrizione dell'apparecchio 51
 - 2.1 Corredo di fornitura 51
 - 2.2 Componenti necessari alla messa in funzione 51
 - 2.3 Destinazione d'uso della tosatrice FAV5 51
 - 2.4 Funzionamento della tosatrice FAV5 51
- 3. Preparazione ed installazione 52
- 4. Operatività con la tosatrice FAV5 52
 - 4.1 Preparazione 52
 - 4.1.1 Accessori 52
 - 4.1.2 Inserimento della testa di tosatura 53
 - 4.2 Controllo del funzionamento della tosatrice FAV5 53
 - 4.3 Manipolazione del set di taglio 54
 - 4.3.1 Affilatura dei pettini 54
 - 4.3.2 Sostituzione della testa di tosatura 54
 - 4.3.3 Oliatura della testa di tosatura 54
 - 5. Preparazione sterile 55
 - 5.1 Pulizia/Disinfezione 55
 - 5.2 Controllo, cura e verifica 55
 - 6. Manutenzione 56
 - 7. Identificazione ed eliminazione dei guasti 57
 - 8. Assistenza tecnica 58
 - 9. Accessori/Ricambi 58
 - 9.1 Teste di tosatura 59
 - 10. Specifiche tecniche 59
 - 10.1 Tosatrice FAV5 59
 - 10.2 Dichiarazione di conformità 59
 - 11. Smaltimento 60
 - 11.1 Soltanto per i paesi CE 60
 - 12. 2 anni di garanzia 60



1. Manipolazione sicura



PERICOLO

Le scosse elettriche comportano pericolo di morte!

- **Non aprire il prodotto.**
 - **Utilizzare il prodotto soltanto su una rete elettrica con conduttore di protezione.**
- Prima di utilizzare il prodotto verificarne l'idoneità funzionale ed accertarsi che sia in perfette condizioni.
 - Rispettare le "Avvertenze sulla compatibilità elettromagnetica (CEM)".
 - In questo modo è possibile evitare danni dovuti ad un montaggio o un esercizio non corretto e che, come tali, pregiudicano la garanzia:
 - Utilizzare il prodotto solo in conformità alle presenti istruzioni per l'uso.
 - Rispettare le istruzioni sulla sicurezza e le indicazioni sulla manutenzione.
 - Gli accessori non menzionati nelle istruzioni per l'uso possono essere usati solo con il consenso del produttore.
 - Far usare il prodotto e gli accessori solo a personale che disponga di corrispondente formazione, conoscenze ed esperienze.
 - Conservare le istruzioni per l'uso in modo che siano accessibili per l'utente.
 - Rispettare le norme vigenti.
 - Accertarsi che l'impianto elettrico dell'ambiente sia conforme ai requisiti CEI.
 - Staccare la spina dalla presa di rete afferrando sempre la spina, mai tirando il cavo.
 - Non utilizzare il prodotto in settori a rischio di esplosione.
 - Se il prodotto è guasto o danneggiato, non utilizzarlo. Se il prodotto è danneggiato, scartarlo immediatamente.

2. Descrizione dell'apparecchio

2.1 Corredo di fornitura

Descrizione	Cod. art.
Tosatrice FAV5	GT105G GT105J GT105K GT330 #10 (USA+GB)
Istruzioni per l'uso	TA012748

Nota

La testa di tosatura GT330 #10 (USA+GB) della tosatrice FAV5 è compresa nel corredo di fornitura. Possono essere impiegate teste di tosatura diverse (modello SNAP ON) a seconda dell'applicazione!

2.2 Componenti necessari alla messa in funzione

- Tosatrice FAV5
- Testa di tosatura

2.3 Destinazione d'uso della tosatrice FAV5

Nota

La macchina è concepita soltanto per tagliare peli di animali!

La tosatrice FAV5 serve a tosare piccoli animali.

La tosatrice FAV5 deve essere utilizzata con una testa di tosatura adatta all'applicazione.

2.4 Funzionamento della tosatrice FAV5

La tosatrice FAV5 si accende portando l'interruttore di accensione/spengimento sulla posizione superiore e si spegne portando tale interruttore sulla posizione inferiore.

Tosatrice FAV5

3. Preparazione ed installazione

Il mancato rispetto delle seguenti disposizioni fa sì che Aesculap non si assuma alcuna garanzia in merito.

- Nell'installazione e l'esercizio del prodotto è necessario rispettare:
 - le norme nazionali sull'installazione ed i gestori,
 - la normativa nazionale sulla protezione da incendi ed esplosioni,
 - Avvertenze per l'impiego come da disposizioni CEI/VDE.
- Prima di collegare la tosatrice alla rete elettrica accertarsi che la tensione indicata sulla targhetta di omologazione 5 coincida con quella della rete elettrica.



PERICOLO

Pericolo di incendi ed esplosioni!

- Non utilizzare il prodotto in settori a rischio di esplosione.



ATTENZIONE

Compromissioni del funzionamento o danni al prodotto causati da installazioni non idonee!

- Non esporre il prodotto a radiazioni solari dirette o all'umidità.
- Non coprire la feritoia di ventilazione del prodotto.
- Accertarsi che la presa della rete di alimentazione usata per il prodotto sia liberamente accessibile.

4. Operatività con la tosatrice FAV5

4.1 Preparazione

4.1.1 Accessori

Le combinazioni di accessori non menzionate nelle istruzioni per l'uso possono essere utilizzate soltanto se espressamente destinate all'applicazione prevista. Caratteristiche e sicurezza non devono risultare pregiudicate.

- Per eventuali domande rivolgersi al partner B. Braun/Aesculap o all'Assistenza Tecnica Aesculap, indirizzo vedere Capitolo Assistenza tecnica.



4.1.2 Inserimento della testa di tosatura



AVVERTENZA

Pericoli di lesioni causate dai pettini taglienti!

- Maneggiare la testa di tosatura della tosatrice FAV5 con estrema cautela.

Nota

La testa di tosatura GT330 #10 (USA+GB) della tosatrice FAV5 è compresa nel corredo di fornitura. Possono essere impiegate teste di tosatura diverse a seconda dell'applicazione!

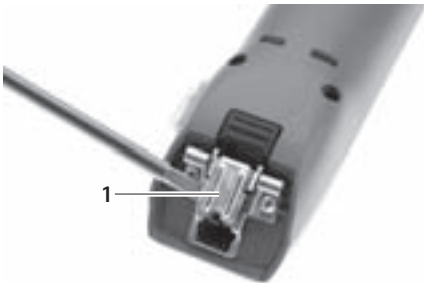

Fig. 1

- Con la cerniera delle lame chiusa: Aprire la cerniera delle lame 1 con il cacciavite, vedere Fig. 1.

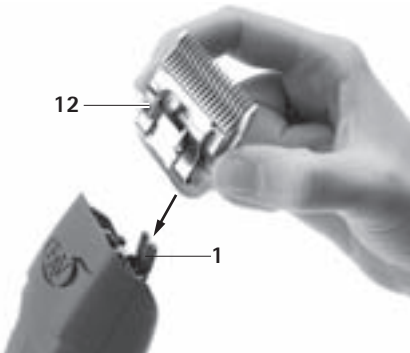

Fig. 2

- Inserire la testa di tosatura 12 sulla cerniera delle lame 1 aperta, vedere Fig. 2.
- Premere l'interruttore di accensione/spengimento 3.



Fig. 3

- Spingere leggermente la testa di tosatura 12 nella direzione della tosatrice FAV5, vedere Fig. 3. La testa di tosatura 12 scatta in posizione con un rumore percettibile.
- Accertarsi che la testa di tosatura 12 sia correttamente posizionata sulla tosatrice FAV5.

4.2 Controllo del funzionamento della tosatrice FAV5

- Eseguire un controllo visivo.
- Verificare la posizione dell'interruttore.
- Inserire correttamente ed eventualmente oliare il set di taglio, vedere Capitolo Manipolazione del set di taglio.
- Prima dell'uso pulire la tosatrice FAV5, vedere Capitolo Pulizia/Disinfezione.

Tosatrice FAV5

4.3 Manipolazione del set di taglio

4.3.1 Affilatura dei pettini

Nota

Per affilare i pettini rivolgersi all'Assistenza Tecnica, vedere Capitolo Assistenza tecnica.

4.3.2 Sostituzione della testa di tosatura



AVVERTENZA

Pericoli di lesioni causate dai pettini taglienti!

➤ **Maneggiare la testa di tosatura della tosatrice FAV5 con estrema cautela.**



Fig. 4

- Per disattivare la tosatrice FAV5 premere l'interruttore di accensione/spengimento 3, vedere Fig. 4.
- Premere il bloccaggio della testa di tosatura 2, vedere Fig. 4.

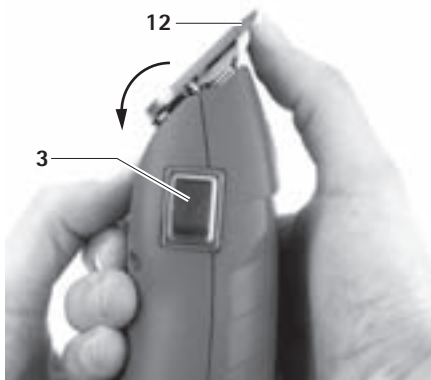

Fig. 5

- Aprire la testa di tosatura 12 tirandola in avanti, vedere Fig. 5.
- Rimuovere la testa di tosatura 12.
- Pulire la cerniera delle lame 1 spazzolandola con un pennello.
- Inserire la testa di tosatura 12 sulla cerniera delle lame 1.
- Collegare la linea di allacciamento alla rete della tosatrice FAV5.
- Premere l'interruttore di accensione/spengimento 3.
- Spingere leggermente la testa di tosatura 12 nella direzione della tosatrice FAV5.
La testa di tosatura 12 scatta in posizione con un rumore percettibile.
- Accertarsi che la testa di tosatura 12 sia correttamente posizionata sulla tosatrice FAV5.

4.3.3 Oliatura della testa di tosatura

- Pulire pettine e contropettine con un panno o un pennello morbido, assicurandosi che gli spazi interdentali siano ben puliti.
- Oliare leggermente pettine e contropettine con olio speciale per teste di tosatura GT604.



5. Preparazione sterile



ATTENZIONE

Danni o distruzioni del prodotto causati dalla pulizia/disinfezione automatica o la sterilizzazione!

- Pulire/disinfettare il prodotto solo manualmente.
- Non sterilizzare mai il prodotto.

- Passare la scocca del prodotto con un telo non sfilacciante inumidito con un normale prodotto idoneo per la disinfezione per strofinamento.
- Se necessario, dopo il relativo tempo d'azione eliminare i residui di detersivi e disinfettanti con un telo non sfilacciante inumidito con acqua pulita.
- Per asciugare usare un telo non sfilacciante pulito.
- Se necessario, ripetere la pulizia/disinfezione.

5.1 Pulizia/Disinfezione

Nota

Rispettare la normativa sullo smaltimento e l'igiene!

Pulizia/disinfezione manuali



PERICOLO

Pericolo di scosse elettriche ed incendi!

- Prima della pulizia staccare la spina dalla presa di rete.
- Accertarsi che nel prodotto non penetri alcun liquido.
- Dopo la pulizia/disinfezione aerare per minimo 1 minuto.



ATTENZIONE

Danni al prodotto causati da pulizie errate o da detersivi/disinfettanti non idonei!

- Per pulire le superfici usare i normali prodotti reperibili in commercio.
- Non immergere mai il prodotto in acqua o detersivo.
- Non introdurre liquidi nei pozzetti di carica.
- Pulire i contatti dei pozzetti con la massima cura.

Pulizia del filtro dell'aria

Nota

Il filtro dell'aria deve essere pulito settimanalmente oppure al bisogno!

- Spingere il filtro dell'aria 7 verso dietro e rimuoverlo.
- Soffiare con aria compressa/sciacquare il filtro dell'aria 7.
- Rimontare il filtro dell'aria 7 asciutto.

5.2 Controllo, cura e verifica

- Far raffreddare il prodotto a temperatura ambiente.
- Dopo ogni pulizia e disinfezione, verificare che il prodotto sia pulito, perfettamente funzionante e non danneggiato.
- Se necessario oliare la testa di tosatura, vedere Capitolo Oliatura della testa di tosatura.
- Controllare che il prodotto non presenti danni, rumori da funzionamento anomali, surriscaldamenti eccessivi o vibrazioni troppo forti.
- Sottoporre il set di taglio a un controllo mirante ad escludere che i taglienti siano rotti, danneggiati e smussi.
- Se il prodotto è danneggiato, scartarlo immediatamente.



Tosatrice FAV5

6. Manutenzione

Per garantire un funzionamento affidabile, Aesculap raccomanda una manutenzione annuale.

Per i relativi interventi di assistenza rivolgersi alla rappresentanza nazionale B. Braun/Aesculap, vedere Capitolo Assistenza tecnica.

Indirizzi dei centri assistenza

Aesculap Suhl GmbH

Fröhliche-Mann-Straße 15

98528 Suhl / Germany

Phone: +49 (0) 3681 49820

Fax: +49 (0) 3681 498234

E-Mail: suhl@aesculap.de

Gli altri indirizzi dell'assistenza possono essere richiesti all'indirizzo predetto.



7. Identificazione ed eliminazione dei guasti

Anomalia	Identificazione	Causa	Rimedio
La testa di tosatura non si muove	La testa di tosatura è bloccata	La testa di tosatura non è correttamente scattata in posizione	Far scattare correttamente in posizione la testa di tosatura, vedere Capitolo Inserimento della testa di tosatura
		Leva oscillante guasta	Sostituire la leva oscillante
La tosatrice FAV5 taglia male o non taglia affatto	La tosatrice FAV5 non taglia	I taglienti della testa di tosatura sono smussi	Far riparare dal produttore
		I peli dell'animale sono troppo bagnati	Tosare solo animali con pelo asciutto
		La testa di tosatura ha una pressione insufficiente per la tosatura	Far riparare dal produttore
	La pressione di taglio è insufficiente	I taglienti della testa di tosatura non sono correttamente affilati	Far riparare dal produttore
	Forte surriscaldamento della testa di tosatura	I taglienti della testa di tosatura non sono oliati	Oliare i taglienti della testa di tosatura, vedere Capitolo Oliatura della testa di tosatura
	La testa di tosatura è bloccata	Peli incastrati nella testa di tosatura	Smontare la testa di tosatura e rimuovere i peli
Il motore della tosatrice FAV5 non funziona	La tosatrice FAV5 non taglia	I contatti sono sporchi	Spegnere la tosatrice FAV5 e pulire i contatti
		Motore/elettronica guasti	Far riparare dal produttore
	Puzza di bruciato proveniente dalla scocca	Il motore è bruciato	Far riparare dal produttore
	La testa di tosatura è bloccata	La testa di tosatura è sporca	Pulire ed oliare la testa di tosatura, vedere Capitolo Oliatura della testa di tosatura

Tosatrice FAV5

Anomalia	Identificazione	Causa	Rimedio
Il motore della tosatrice FAV5 funziona molto lentamente	Rumori del motore inconsueti	I taglienti della testa di tosatura non sono oliati	Oliare i taglienti della testa di tosatura, vedere Capitolo Oliatura della testa di tosatura

8. Assistenza tecnica

Per qualsiasi intervento di assistenza, manutenzione e riparazione rivolgersi alla rappresentanza B. Braun/Aesculap nazionale competente per territorio.

Eventuali modifiche delle attrezzature medico-chirurgiche possono comportare il decadere dei diritti di garanzia e delle omologazioni.

Indirizzi dei centri assistenza

Aesculap Suhl GmbH

Fröhliche-Mann-Straße 15

98528 Suhl / Germany

Phone: +49 (0) 3681 49820

Fax: +49 (0) 3681 498234

E-Mail: suhl@aesculap.de

Gli altri indirizzi dell'assistenza possono essere richiesti all'indirizzo predetto.

9. Accessori/Ricambi

Cod. art.	Descrizione
GT604	Olio
GT605	Grasso
GT104614	Carboncini
GT104803	Filtro dell'aria
GT105808	Leva oscillante
GT105415	Cerniera delle lame (completa)



9.1 Teste di tosatura

Testa di tosatura (completa)	Formato EU
GT305	0,2 mm
GT310	0,25 mm
GT315	0,5 mm
GT317	0,5 mm
GT320	0,8 mm
GT323	0,8 mm
GT326	1,2 mm
GT330	1,5 mm
GT333	2,0 mm
GT336	2,4 mm
GT339	2,4 mm
GT341	2,8 mm
GT343	3,2 mm
GT345	3,2 mm
GT349	3,2 mm
GT353	2,4 mm
GT357	6,3 mm
GT360	6,3 mm
GT366	9,5 mm

Nota

Ulteriori dettagli relativi alle teste di tosatura sono illustrati nel prospetto V06902!

10. Specifiche tecniche

10.1 Tosatrice FAV5

Modello di apparecchio	GT105
Cadenza	2 300 1/min
Classe di protezione (a norma CEI 60601-1)	II
Peso (senza testa di tosatura)	circa 800 g

10.2 Dichiarazione di conformità

	Dichiariamo, sotto nostra esclusiva responsabilità, che questo prodotto è conforme alle seguenti norme o documenti normativi: Direttiva CE sulla bassa tensione 2006/95/CE EN 60335-1 EN 60335-2-8 Sicurezza degli apparecchi elettrici d'uso domestico e similare Aesculap Suhl GmbH
---	---

Tosatrice FAV5

11. Smaltimento

Gli elettrodomestici, gli accessori e l'imballo devono essere conferiti ad un impianto di riciclaggio ecocompatibile.

11.1 Soltanto per i paesi CE



Non gettare gli elettrodomestici nei rifiuti domestici!
In ottemperanza alla Direttiva Europea 2002/96/CE sui rifiuti da apparecchiature elettriche ed elettroniche e la relativa attuazione nell'ambito della legislazione nazionale, gli elettrodomestici giunti a fine vite devono essere raccolti separatamente e conferiti ad un impianto di riciclaggio ecocompatibile.

12. 2 anni di garanzia

Gentile/egregio cliente, grazie per aver preferito un prodotto della nostra azienda. Da decenni il nome Aesculap è sinonimo di qualità controllata e servizio di prima classe. La Aesculap Suhl GmbH è certificata a norma DIN EN ISO 9001. Ai nostri clienti offriamo prodotti innovativi e prestanti.

Aesculap fabbrica apparecchi di alta qualità e assicura l'impiego di materiali di qualità e una fabbricazione accurata. In caso di vizi qualitativi del prodotto forniamo una garanzia di due anni dall'acquisto (data della fattura).

Oltre ai diritti di garanzia contrattuali e legali, Aesculap offre una garanzia del produttore alle seguenti condizioni:

Tale garanzia del produttore ha una validità di due anni dalla data di acquisto. Essa copre i vizi (guasti, difetti) imputabili a difetti dei materiali e di fabbricazione.

Dalla nostra garanzia del produttore sono esclusi:

i vizi insorgenti a causa di utilizzi non consoni, normale usura o a seguito di interventi eseguiti sul prodotto da persone non autorizzate o ancora del montaggio di prodotti di terzi non idonei o non perfettamente funzionanti. Sono inoltre esclusi i vizi che non influenzano o influenzano solo minimamente l'idoneità all'uso del prodotto.

Qualora durante la nostra garanzia di due anni dalla data di acquisto dovesse manifestarsi un vizio coperto dalla nostra garanzia del produttore, procederemo, a nostra discrezione, a riparare il prodotto difettoso o a sostituirlo con un altro.

Premessa per usufruire della nostra garanzia del produttore è che ci inviate o consegnate il prodotto e la comprova dell'acquisto (fattura) presso i distributori nazionali Aesculap o il servizio clienti nazionale competente.

Per gli indirizzi dei nostri centri assistenza clienti, vedere Capitolo Assistenza tecnica.





Ovviamente, a prescindere dalla nostra garanzia del produttore, i diritti di garanzia possono essere rivendicati anche rispetto al venditore, sotto forma di adempimento successivo (eliminazione dei vizi, riparazione o sostituzione), recesso o riduzione del prezzo d'acquisto, sempre che tali diritti spettino di legge o per contratto. Detti diritti non sono pregiudicati dalla nostra garanzia del produttore aggiuntiva.

Scheermachine FAV5

Legende

- 1 Messcharnier (compleet)
- 2 Scheerkop-vergrendeling
- 3 Aan/Uit-schakelaar
- 4 Schroeven (4 stuks)
- 5 Typeplaatje
- 6 Bovenschaal behuizing
- 7 Luchtfilter
- 8 Aandrijfarm
- 9 Viltblokje
- 10 Aandrijfklosje
- 11 Koolborstel
- 12 Scheerkop

Symbolen op het product

	Volg de gebruiksaanwijzing
	Markering van elektrische en elektronische apparaten conform richtlijn 2002/96/EG (WEEE), zie Paragraaf Verwijdering

Inhoudsopgave

- 1. Veilig gebruik 63
- 2. Beschrijving van het apparaat 63
 - 2.1 Inhoud levering 63
 - 2.2 Benodigde componenten voor het gebruik ... 63
 - 2.3 Gebruiksdoel scheermachine FAV5 63
 - 2.4 Werking scheermachine FAV5 63
- 3. Voorbereiding en opstelling 64
- 4. Gebruik van de scheermachine FAV5 64
 - 4.1 Klaarmaken 64
 - 4.1.1 Accessoires..... 64
 - 4.1.2 Scheerkop monteren 65
 - 4.2 Functietest scheermachine FAV5 65
 - 4.3 Behandeling van de scheerkop 66
 - 4.3.1 Scheerkop slijpen 66
 - 4.3.2 Scheerkop verwisselen..... 66
 - 4.3.3 Scheerkop smeren..... 66
- 5. Reiniging en sterilisatie 67
 - 5.1 Reiniging/Desinfectie 67
 - 5.2 Controle, onderhoud en inspectie 67
- 6. Onderhoud 68
- 7. Opsporen en verhelpen van fouten 69
- 8. Technische service 70
- 9. Accessoires/Reserveonderdelen 70
 - 9.1 Scheerkoppen 71
- 10. Technische specificaties 71
 - 10.1 Scheermachine FAV5 71
 - 10.2 Verklaring van conformiteit 71
- 11. Verwijdering 72
 - 11.1 Alleen voor EU-landen 72
- 12. 2 Jaar garantie 72



1. Veilig gebruik



GEVAAR

Levensgevaar door elektrocutie!

- **Product niet openen.**
- **Sluit dit product alleen aan op een voedingsnet met aardingsleiding.**
- Controleer voor u dit product gebruikt of het correct werkt en in goede staat is.
- Volg de aanwijzingen met betrekking tot elektromagnetische compatibiliteit (EMC).
- Om beschadiging ten gevolge van een onoordeelkundige montage of foutief gebruik te vermijden en de garantie en aansprakelijkheid niet in het geding te brengen:
 - Gebruik dit product enkel volgens deze gebruiksaanwijzing.
 - Volg de veiligheidsinformatie en de onderhoudsinstructies.
 - Accessoires die niet in deze gebruiksaanwijzing worden vermeld, mogen enkel met toestemming van de fabrikant worden gebruikt.
- Laat dit product en zijn accessoires enkel bedienen en gebruiken door personen die daartoe over de nodige opleiding, kennis en ervaring beschikken.
- Bewaar deze gebruiksaanwijzing op een plaats die toegankelijk is voor de gebruiker.
- Respecteer de toepasselijke normen.
- Zorg ervoor dat de elektrische installatie op de plaats van gebruik aan de IEC-normen voldoet.
- Trek de voedingskabel altijd aan de stekker uit het stopcontact en nooit aan de kabel zelf.
- Gebruik dit product niet in een explosiegevaarlijke ruimte.
- Gebruik geen beschadigde of defecte producten. Sorteer beschadigde producten onmiddellijk uit.

2. Beschrijving van het apparaat

2.1 Inhoud levering

Benaming	Art.nr.
Scheermachine FAV5	GT105G GT105J GT105K GT330 #10 (USA+GB)
Gebruiksaanwijzing	TA012748

Opmerking

De scheerkop GT330 #10 (USA+GB) van scheermachine FAV5 wordt standaard meegeleverd. Afhankelijk van de toepassing kunnen er verschillende scheerkoppen (type SNAP ON) worden gebruikt!

2.2 Benodigde componenten voor het gebruik

- Scheermachine FAV5
- Scheerkop

2.3 Gebruiksdoel scheermachine FAV5

Opmerking

De machine is enkel bedoeld om dierenhaar te scheren. De scheermachine FAV5 wordt gebruikt om kleine dieren te scheren.

De scheermachine FAV5 moet worden gecombineerd met een scheerkop voor de specifieke toepassing.

2.4 Werking scheermachine FAV5

De scheermachine FAV5 wordt met de Aan/Uit-schakelaar ingeschakeld (naar boven) en uitgeschakeld (naar beneden).

Scheermachine FAV5

3. Voorbereiding en opstelling

Wanneer de volgende voorschriften niet worden nageleefd, wijst Aesculap elke aansprakelijkheid van de hand.

- Bij de opstelling en het gebruik van dit product dient u de volgende voorschriften na te leven:
 - de nationale installatie- en gebruikersvoorschriften,
 - de nationale voorschriften aangaande brand- en explosiepreventie,
 - Gebruiksaanwijzing conform de IEC-/VDE-bepalingen.
- Controleer alvorens de scheermachine op het stroomnet aan te sluiten of de spanning die op het typeplaatje 5 staat overeenstemt met de netspanning.



GEVAAR

Brand- en explosiegevaar!

- Gebruik dit product niet in een explosiegevaarlijke ruimte.



VOORZICHTIG

Slechte werking of beschadiging van het product door onoordeelkundige opstelling!

- Stel het product niet bloot aan direct zonlicht of vocht.
- Dek de verluchtungspleuf van het product niet af.
- Zorg ervoor dat het stopcontact van het voedingsnet waarop het product wordt aangesloten goed toegankelijk is.

4. Gebruik van de scheermachine FAV5

4.1 Klaarmaken

4.1.1 Accessoires

Combinaties van accessoires die niet in deze gebruiksaanwijzing worden vermeld, mogen enkel worden gebruikt als ze uitdrukkelijk voor de geplande toepassing bestemd zijn. De vermogenskenmerken en veiligheidsaspecten mogen daarbij niet nadelig worden beïnvloed.

- Als u nog vragen hebt, kunt u contact opnemen met uw B. Braun/Aesculap-partner of de Technische Service van Aesculap, adres zie Paragraaf Technische service.



4.1.2 Scheerkop monteren



WAARSCHUWING

Gevaar voor verwonding door scherpe snijplaten!

➤ **Behandel de scheerkop van scheermachine FAV5 voorzichtig.**

Opmerking

De scheerkop GT330 #10 (USA+GB) van scheermachine FAV5 wordt standaard meegeleverd. Afhankelijk van de toepassing kunnen er verschillende scheerkoppen worden gebruikt!

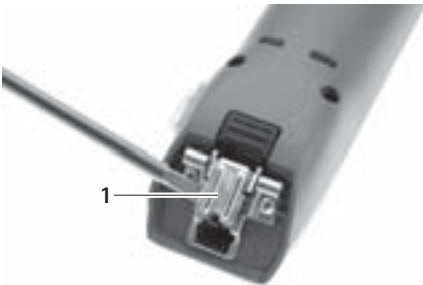

Afb. 1

➤ Bij gesloten messcharnier: Klap het messcharnier **1** open met de schroevendraaier, zie Afb. 1.

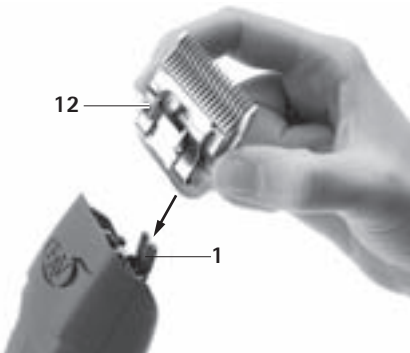

Afb. 2

- Steek de scheerkop **12** op het geopende messcharnier **1**, zie Afb. 2.
- Druk op de Aan/Uit-schakelaar **3**.



Afb. 3

- Druk de scheerkop **12** licht naar de scheermachine FAV5 toe, zie Afb. 3.
De scheerkop **12** klikt hoorbaar vast.
- Controleer of de scheerkop **12** correct op de scheermachine FAV5 zit.

4.2 Functietest scheermachine FAV5

- Voer een visuele inspectie uit.
- Controleer de stand van de schakelaar.
- Breng de scheerkop correct aan en smeer deze eventueel, zie Paragraaf Behandeling van de scheerkop.
- Reinig de scheermachine FAV5 voor het gebruik, zie Paragraaf Reiniging/Desinfectie.

Scheermachine FAV5

4.3 Behandeling van de scheerkop

4.3.1 Scheerkop slijpen

Opmerking

Laat de scheerkop slijpen door de Technische Service, zie Paragraaf Technische service.

4.3.2 Scheerkop verwisselen



WAARSCHUWING

Gevaar voor verwonding door scherpe snijplaten!

- Behandel de scheerkop van scheermachine FAV5 voorzichtig.

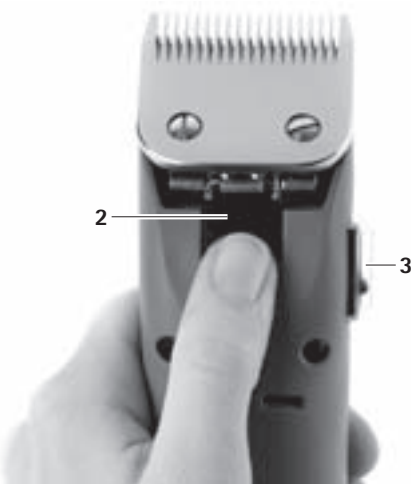

Afb. 4

- Druk op de Aan/Uit-schakelaar 3 om scheermachine FAV5 uit te schakelen, zie Afb. 4.
- Druk op de scheerkop-vergrendeling 2, zie Afb. 4.

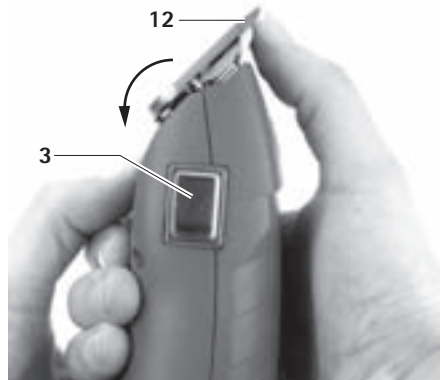

Afb. 5

- Klap de scheerkop 12 naar voren open, zie Afb. 5.
- Verwijder de scheerkop 12.
- Maak het opengeklapte messcharnier 1 schoon met een borsteltje.
- Steek de scheerkop 12 op het messcharnier 1.
- Steek de voedingskabel van de scheermachine FAV5 in het stopcontact.
- Druk op de Aan/Uit-schakelaar 3.
- Druk de scheerkop 12 licht naar de scheermachine FAV5 toe.
De scheerkop 12 klikt hoorbaar vast.
- Controleer of de scheerkop 12 correct op de scheermachine FAV5 zit.

4.3.3 Scheerkop smeren

- Maak de bovenste en onderste snijplaat schoon met een zachte doek of borsteltje. Let erop dat de spleten tussen de tanden goed schoon worden.
- Smeer de bovenste en onderste snijplaat met een beetje speciale olie voor scheerkoppen GT604.



5. Reiniging en sterilisatie



VOORZICHTIG

Beschadiging of vernieling van het product door machinale reiniging/desinfectie of sterilisatie!

- Reinig/desinfecteer het product uitsluitend handmatig.
- Steriliseer het product nooit.

- Wis de behuizing van het product schoon met een pluisvrije doek, bevochtigd met een in de handel verkrijgbaar desinfectiemiddel.
- Wis de resten van het reinigings- en desinfectiemiddel na de inwerkingstijd af met een pluisvrije doek, bevochtigd met zuiver water.
- Droog het product af met een schone, pluisvrije doek.
- Herhaal de reiniging/desinfectie, indien nodig.

5.1 Reiniging/Desinfectie

Opmerking

Volg de voorschriften inzake verwijdering en hygiëne!

Handmatige reiniging/desinfectie



GEVAAR

Gevaar voor elektrocutie en brand!

- Trek de netstekker uit voor de reiniging.
- Let erop dat er geen vloeistof in het product binnendringt.
- Laat het product na de reiniging/desinfectie minstens 1 minuut luchten.



VOORZICHTIG

Beschadiging van het product door verkeerde reiniging of gebruik van verkeerd reinigings-/desinfectiemiddel!

- Voer de oppervlaktereiniging uit met in de handel verkrijgbare reinigingsmiddelen.
- Dompel het product nooit onder in water of reinigingsmiddel.
- Laat geen vloeistof in de laadschacht lopen.
- Reinig de contacten in de laadschachten uiterst zorgvuldig.

Luchtfilter reinigen

Opmerking

Het luchtfilter moet wekelijks of volgens behoefte worden gereinigd!

- Schuif het luchtfilter 7 achteruit en verwijder het.
- Blaas/was het luchtfilter 7 schoon.
- Breng een droog luchtfilter 7 aan.

5.2 Controle, onderhoud en inspectie

- Laat het product afkoelen tot kamertemperatuur.
- Controleer het product telkens nadat het gereinigd en gedesinfecteerd is, op: reinheid, goede werking en beschadigingen.
- Smeer de scheerkop indien nodig, zie Scheerkop smeren.
- Inspecteer het product op beschadigingen, abnormale geluiden, overmatige opwarming of te sterke trillingen.
- Inspecteer de scheerkop op afgebroken, beschadigde en botte sneden.
- Sorteert beschadigde producten onmiddellijk uit.

Scheermachine FAV5

6. Onderhoud

Om een betrouwbare werking te garanderen, beveelt Aesculap een jaarlijks onderhoud aan.

Doe voor alle servicewerken een beroep op uw nationale B. Braun/Aesculap-vestiging, zie Paragraaf Technische service.

Service-adressen

Aesculap Suhl GmbH

Fröhliche-Mann-Straße 15

98528 Suhl / Germany

Phone: +49 (0) 3681 49820

Fax: +49 (0) 3681 498234

E-Mail: suhl@aesculap.de

Andere service-adressen zijn verkrijgbaar op het bovengenoemde adres.



7. Opsporen en verhelpen van fouten

Storing	Opsporing	Oorzaak	Remedie
Scheerkop beweegt niet	Scheerkop is geblokkeerd	Scheerkop is niet correct vastgeklikt	Scheerkop correct vastklikken, zie Paragraaf Scheerkop monteren
		Aandrijfarm defect	Aandrijfarm vervangen
Scheermachine FAV5 snijdt slecht of helemaal niet	Scheermachine FAV5 snijdt niet	Sneden van de scheerkop zijn bot	Door de fabrikant laten repareren
		Dierenhaar is te nat	Scheer alleen droog dierenhaar
		Scheerkop heeft te weinig scheerdruk	Door de fabrikant laten repareren
	Slechte snijprestaties	Sneden van de scheerkop zijn niet juist geslepen	Door de fabrikant laten repareren
	Sterke opwarming van de snijkop	Sneden van de scheerkop zijn niet gesmeerd	Sneden van de scheerkop smeren, zie Paragraaf Scheerkop smeren
	Scheerkop is geblokkeerd	Dierenhaar zit vast in de scheerkop	Scheerkop demonteren en dierenhaar verwijderen
Motor van de scheermachine FAV5 draait niet	Scheermachine FAV5 snijdt niet	Contacten zijn vuil	Scheermachine FAV5 uitschakelen en contacten reinigen
		Motor/elektronica defect	Door de fabrikant laten repareren
	Brandgeur uit de behuizing	Motor is verbrand	Door de fabrikant laten repareren
	Scheerkop is geblokkeerd	Scheerkop is verontreinigd	Scheerkop reinigen en smeren, zie Paragraaf Scheerkop smeren
Motor van de scheermachine FAV5 draait erg langzaam	Motor maakt abnormaal geluid	Sneden van de scheerkop zijn niet gesmeerd	Sneden van de scheerkop smeren, zie Paragraaf Scheerkop smeren

Scheermachine FAV5

8. Technische service

Doe voor alle service, onderhoud en reparaties een beroep op uw nationale B. Braun/Aesculap-vestiging. Wijzigingen aan medisch-technische uitrusting kunnen leiden tot het verlies van elke aanspraak op garantie en de nietigheid van eventuele goedkeuringen.

Service-adressen

Aesculap Suhl GmbH
Fröhliche-Mann-Straße 15
98528 Suhl / Germany

Phone: +49 (0) 3681 49820

Fax: +49 (0) 3681 498234

E-Mail: suhl@aesculap.de

Andere service-adressen zijn verkrijgbaar op het bovengenoemde adres.

9. Accessoires/ Reserveonderdelen

Art.nr.	Benaming
GT604	Olie
GT605	Vet
GT104614	Koolbostels
GT104803	Luchtfilter
GT105808	Aandrijfarm
GT105415	Messcharnier (compleet)



9.1 Scheerkoppen

Scheerkop (compleet)	Maat EU
GT305	0,2 mm
GT310	0,25 mm
GT315	0,5 mm
GT317	0,5 mm
GT320	0,8 mm
GT323	0,8 mm
GT326	1,2 mm
GT330	1,5 mm
GT333	2,0 mm
GT336	2,4 mm
GT339	2,4 mm
GT341	2,8 mm
GT343	3,2 mm
GT345	3,2 mm
GT349	3,2 mm
GT353	2,4 mm
GT357	6,3 mm
GT360	6,3 mm
GT366	9,5 mm

Opmerking

Meer informatie over de scheerkoppen vindt u in de catalogus V06902!

10. Technische specificaties

10.1 Scheermachine FAV5

Toesteltype	GT105
Aantal slagen per minuut	2 300 1/min
Beschermingsklasse (volgens IEC 60601-1)	II
Gewicht (zonder scheerkop)	ca. 800 g

10.2 Verklaring van conformiteit

	Wij verklaren in eigen naam dat dit product in overeenstemming is met de volgende normen en normatieve documenten: 2006/95/EG EG-laagspanningsrichtlijn EN 60335-1 EN 60335-2-8 Veiligheid van huishoudelijke en soortgelijke elektrische toestellen Aesculap Suhl GmbH
---	--

Scheermachine FAV5

11. Verwijdering

Elektrisch gereedschap, accessoires en verpakking moeten op een milieubewuste manier worden gerecycled.

11.1 Alleen voor EU-landen



Elektrisch gereedschap hoort niet bij het huishoudelijk afval!
Volgens de Europese Richtlijn 2002/96/EG inzake afgedankte elektrische en elektronische apparaten en de overeenkomstige nationale voorschriften moet afgedankt elektrisch gereedschap gescheiden worden verzameld en op een milieuverantwoorde wijze worden gerecycled.

12. 2 Jaar garantie

Beste klant,
hartelijk dank dat u voor een product van Aesculap hebt gekozen. De naam Aesculap staat al decennialang borg voor bewezen kwaliteit en voortreffelijke service. Aesculap Suhl GmbH is gecertificeerd volgens DIN EN ISO 9001. Wij bieden onze klanten innovatieve producten die topprestaties garanderen.

Aesculap produceert kwaliteitsapparaten, die met de grootste zorg worden gefabriceerd uit hoogwaardige materialen. Op kwaliteitsgebieden aan het product bieden wij twee jaar garantie vanaf de aankoopdatum (de facturatedatum).

Bovenop de consumentenrechten die u contractueel en wettelijk geniet, biedt Aesculap u een fabrikantengarantie met de volgende voorwaarden:

Deze fabrikantengarantie geldt gedurende twee jaar vanaf de aankoopdatum. Ze geldt voor gebreken (storingen, defecten) die het gevolg zijn van materiaal- of fabricagefouten.

De volgende gebreken zijn uitgesloten van onze fabrikantengarantie:

gebreken die voortvloeien uit een onoordeelkundig gebruik of normale slijtage, gebreken die ontstaan doordat onbevoegde personen verkeerde ingrepen aan het product uitvoeren of doordat bij de montage gebruik wordt gemaakt van niet-passende of niet correct werkende producten van derde fabrikanten. Eveneens uitgesloten zijn gebreken die geen of nauwelijks invloed hebben op de waarde of goede werking van het product.

Indien er tijdens de garantieperiode van twee jaar vanaf de aankoopdatum een gebrek ontstaat dat onder onze fabrikantengarantie valt, zullen wij het product, volgens ons oordeel, repareren of door een ander product vervangen.

Om aanspraak te maken op deze garantie, dient u het product met het aankoopbewijs (factuur) binnen de garantieperiode naar ons terug te sturen of te brengen, meer bepaald naar de nationale verkoopmaatschappijen van Aesculap of de bevoegde nationale klantendienst.



Voor de adressen van onze klantendienst-centra, zie Paragraaf Technische service.

Onze fabrikantengarantie doet uiteraard geen afbreuk aan de rechten op prestaties onder garantie die u ten overstaan van de verkoper geniet, met name het recht op verbetering, reparatie of vervanging, het recht om af te zien van de koop of een korting te bedingen, in zoverre deze rechten u wettelijk of contractueel toekomen. Onze fabrikantengarantie heeft geen enkele invloed op deze rechten.

Машинка для стрижки FAV5

Легенда

- 1 Шарнир ножа (в сборе)
- 2 Фиксатор стригущей головки
- 3 Переключатель "Вкл/Выкл"
- 4 Винты (4 штуки)
- 5 Фирменная табличка
- 6 Верхняя часть корпуса
- 7 Воздушный фильтр
- 8 Качающийся рычаг
- 9 Сукно для масла
- 10 Ползун
- 11 Угольная щетка
- 12 Стригущая головка

Символы на продукт

	<p>Соблюдайте требования руководства по эксплуатации</p>
	<p>Маркировка электрических и электронных приборов в соответствии с директивой 2002/96/EC (WEEE), см. Раздел Утилизация</p>

Содержание

1. Правильное обращение с устройством	75
2. Описание устройства	75
2.1 Комплект поставки	75
2.2 Компоненты, необходимые для эксплуатации устройства	76
2.3 Назначение машинки для стрижки FAV5	76
2.4 Принцип работы машинки для стрижки FAV5	76
3. Подготовка и установка	76
4. Работа с машинкой для стрижки FAV5	77
4.1 Подготовка	77
4.1.1 Принадлежности	77
4.1.2 Надеть стригущую головку	77
4.2 Проверка работоспособности машинки для стрижки FAV5	78
4.3 Обслуживание ножевого блока	78
4.3.1 Заточка ножа	78
4.3.2 Замена стригущей головки	78
4.3.3 Смазка стригущей головки маслом	79
5. Подготовка	79
5.1 Очистка/дезинфекция	80
5.2 Контроль, уход и проверка	80
6. Техническое обслуживание	81
7. Распознавание и устранение неисправностей	82
8. Сервисное обслуживание	84
9. Принадлежности/запасные части	84
9.1 Стригущие головки	84
10. Технические характеристики	85
10.1 Машинка для стрижки FAV5	85
10.2 Заявление о соответствии	85
11. Утилизация	85
11.1 Только для стран ЕС	85
12. Гарантия 2 года	86



1. Правильное обращение с устройством



Опасность для жизни из-за поражения электрическим током!

ОПАСНОСТЬ

- **Не открывать устройство.**
- **Подключать устройство только к сети питания с защитным проводом.**
- Перед применением устройства проверить его на работоспособность и надлежащее состояние.
- „Соблюдать указания по электромагнитной совместимости (ЭМС)“.
- Чтобы избежать повреждений, являющихся результатом неправильного монтажа или эксплуатации, и сохранить право на гарантию, необходимо:
 - использовать устройство только в соответствии с руководством по эксплуатации,
 - соблюдать указания по технике безопасности и техническому обслуживанию,
 - Принадлежности, не упомянутые в руководстве по эксплуатации, можно использовать только с согласия производителя.
- Устройство и принадлежности разрешается приводить в действие и использовать только лицам, имеющим соответствующее образование, знания или опыт.

- Руководство по эксплуатации должно храниться в доступном для пользователей месте.
- Соблюдать действующие нормы.
- Убедиться, что электропроводка помещения соответствует стандартам IEC (Международной комиссии по электротехнике).
- Отсоединять устройство от сети, вытаскивая вилку, ни в коем случае не тянуть за кабель.
- Не использовать изделие во взрывоопасных зонах.
- Нельзя использовать поврежденное или неисправное изделие. Поврежденное изделие необходимо сразу же выбраковать.

2. Описание устройства

2.1 Комплект поставки

Наименование	Номер артикула
Машинка для стрижки FAV5	GT105G GT105J GT105K GT330 #10 (USA+GB)
Руководство по эксплуатации	TA012748

Указание

Стригущая головка GT330 #10 (USA+GB) машинки для стрижки FAV5 входит в комплект поставки. В зависимости от области применения можно использовать разные стригущие головки (тип SNAP ON)!

Машинка для стрижки FAV5

2.2 Компоненты, необходимые для эксплуатации устройства

- Машинка для стрижки FAV5
- Стригущая головка

2.3 Назначение машинки для стрижки FAV5

Указание

Машина предназначена только для стрижки шерсти у животных!

Машинка для стрижки FAV5 применяется для стрижки мелких домашних животных.

В зависимости от области применения нужно использовать машинку для стрижки FAV5 с определенной стригущей головкой.

2.4 Принцип работы машинки для стрижки FAV5

Машинка для стрижки FAV5 включается перемещением переключателя "Вкл/Выкл" вверх и выключается перемещением переключателя вниз.

3. Подготовка и установка

Фирма Aescular снимает с себя всякую ответственность, если не выполняются перечисленные ниже предписания.

- При установке и эксплуатации изделия должны соблюдаться:
 - предписания по установке и эксплуатации, принятые в конкретной стране,
 - национальные предписания по противопожарной защите и взрывозащите,

- предписания по эксплуатации в соответствии с положениями IEC/VDE.

- Перед подключением машинки для стрижки к электрической сети проверить, совпадает ли напряжение, указанное на заводской табличке 5, с напряжением сети.



ОПАСНОСТЬ

Опасность пожара и взрыва!

- **Не использовать изделие во взрывоопасных зонах.**



ОСТОРОЖНО

Нарушение функционирования или повреждение изделия в результате неправильного монтажа!

- **Не подвергать изделие воздействию прямых солнечных лучей или влаги.**
- **Не закрывать вентиляционные щели изделия.**
- **Убедиться, что к розетке сети питания, используемой для подачи электроэнергии к изделию, имеется свободный доступ.**



4. Работа с машинкой для стрижки FAV5

4.1 Подготовка

4.1.1 Принадлежности

Комбинации принадлежностей, о которых не упоминается в данном руководстве по эксплуатации, разрешаются к применению лишь в том случае, если они определенно предназначены для предполагаемого использования. Не разрешаются какие-либо действия, оказывающие негативное влияние на характеристики мощности, а также требования по технике безопасности.

- При возникновении вопросов обращайтесь к партнеру фирмы В. Braun/Aescular или в отдел технического обслуживания Aescular, адрес см. Раздел Сервисное обслуживание.

4.1.2 Надеть стригущую головку



ВНИМАНИЕ

Опасность получения травмы из-за острых ножей!

- **Со стригущей головкой машинки для стрижки FAV5 следует обращаться осторожно.**

Указание

Стригущая головка GT330 #10 (USA+GB) машинки для стрижки FAV5 входит в комплект поставки. В зависимости от области применения можно использовать различные стригущие головки!



Рис. 1

- При закрытом шарнире ножа: Открыть шарнир ножа **1** отверткой, см. Рис. 1.

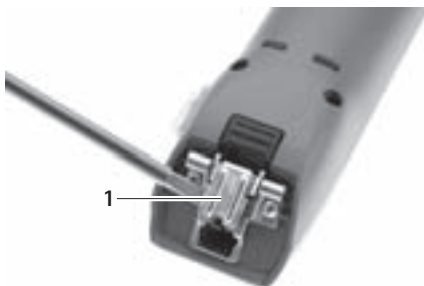

Рис. 2

- Насадить стригущую головку **12** на открытый шарнир ножа **1**, см. Рис. 2.
- Нажать на переключатель "Вкл/Выкл" **3**.

Машинка для стрижки FAV5

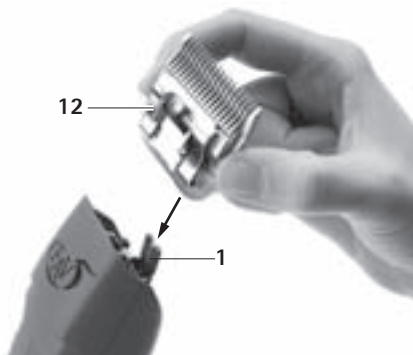

Рис. 3

- Слегка нажать на стригущую головку **12** в направлении машинки для стрижки FAV5, см. Рис. 3. Стригущая головка **12** фиксируется со слышимым звуком.
- Убедиться в том, что стригущая головка **12** правильно установлена на машинке для стрижки FAV5.

4.2 Проверка работоспособности машинки для стрижки FAV5

- Провести визуальную проверку.
- Проверить положение переключателя.
- Правильно насадить ножевой блок и, при необходимости, смазать маслом, см. Раздел Обслуживание ножевого блока.
- Перед использованием почистить машинку для стрижки FAV5, см. Раздел Очистка/дезинфекция.

4.3 Обслуживание ножевого блока

4.3.1 Заточка ножа

Указание

Для заточки ножа следует обратиться в отдел технического обслуживания, см. Раздел Сервисное обслуживание.

4.3.2 Замена стригущей головки



ВНИМАНИЕ

Опасность получения травмы из-за острых ножей!

- **Осторожно обращаться со стригущей головкой машинки для стрижки FAV5.**



Рис. 4



- Нажать на переключатель "Вкл/Выкл" **3**, чтобы выключить машинку для стрижки FAV5, см. Рис. 4.
- Нажать на фиксатор стригущей головки **2**, см. Рис. 4.



Рис. 5

- Откинуть стригущую головку **12** вперед, см. Рис. 5.
- Снять стригущую головку **12**.
- Почистить кисточкой открытый шарнир ножа **1**.
- Насадить стригущую головку **12** на шарнир ножа **1**.
- Вставить провод для присоединения к сети машинки для стрижки FAV5.
- Нажать на переключатель "Вкл/Выкл" **3**.
- Слегка нажать на стригущую головку **12** в направлении машинки для стрижки FAV5. Слышно, как стригущая головка **12** зафиксировалась.
- Убедиться в том, что стригущая головка **12** правильно установлена на машинке для стрижки FAV5.

4.3.3 Смазка стригущей головки маслом

- Почистить верхний и нижний нож мягкой тряпкой или кисточкой. При этом убедиться в том, что впадины между зубьями чистые.
- Слегка смазать верхний и нижний нож специальным маслом для режущих головок GT604.

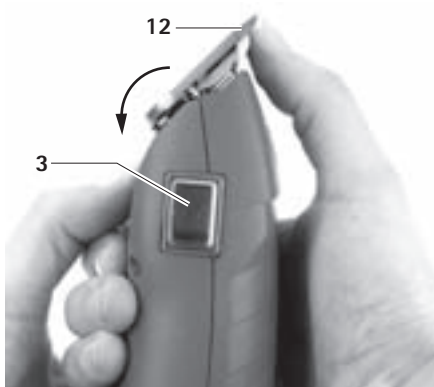
5. Подготовка



ОСТОРОЖНО

Опасность повреждения или разрушения изделия при проведении машинной очистки/дезинфекции или стерилизации!

- **Выполнять очистку/дезинфекцию изделия только вручную.**
- **Никогда не стерилизовать изделие.**

Машинка для стрижки FAV5

5.1 Очистка/дезинфекция

Указание

Соблюдать предписания по утилизации и санитарные правила!

Ручная очистка/дезинфекция



ОПАСНОСТЬ

Опасность удара током и возникновения пожара!

- **Перед очисткой вытянуть штепсельную вилку.**
- **Убедиться, что в изделие не попадает жидкость.**
- **После очистки/дезинфекции оставить изделие проветриваться в течение не менее 1 минуты.**



ОСТОРОЖНО

Неадекватная очистка или применение неподходящего чистящего/дезинфицирующего средства могут привести к повреждению устройства!

- **Применять стандартное средство для чистки поверхностей.**
- **Никогда не помещать изделие в воду или чистящий раствор.**
- **Не допускать попадания жидкости в зарядные гнезда.**
- **Чистку контактов в зарядных гнездах выполнять с максимальной осторожностью.**

- Протереть корпус изделия безворсовой салфеткой, смоченной стандартным средством для дезинфекции.
- При необходимости, вытереть остатки чистящего и дезинфицирующего средства по истечении времени его воздействия безворсовой салфеткой, смоченной чистой водой.
- Для протирки насухо использовать чистую безворсовую салфетку.
- При необходимости, провести повторную очистку/дезинфекцию.

Чистка воздушного фильтра

Указание

Воздушный фильтр необходимо чистить раз в неделю или по мере необходимости!

- Сдвинуть воздушный фильтр **7** назад и снять его.
- Продуть/промыть воздушный фильтр **7**.
- Надеть сухой воздушный фильтр **7**.

5.2 Контроль, уход и проверка

- Дать изделию остыть до комнатной температуры.
- Каждый раз после проведения очистки и дезинфекции проверять изделие на чистоту, функционирование и наличие повреждений.
- При необходимости смазать маслом стригущую головку, см. Раздел Смазка стригущей головки маслом.
- Проверить изделие на наличие повреждений, возникновение посторонних шумов при работе, чрезмерного нагрева или слишком сильной вибрации.



- Проверить ножевой блок на наличие отломанных, поврежденных и тупых ножей.
- Поврежденное изделие необходимо немедленно выбраковать.

6. Техническое обслуживание

Для обеспечения надежной работы изделия фирма Aesculap рекомендует проводить техническое обслуживание ежегодно.

Для проведения соответствующего сервисного обслуживания обращайтесь в представительство фирмы V. Braun/ Aesculap в Вашей стране, см. Раздел Сервисное обслуживание.

Адреса сервисных центров

Aesculap Suhl GmbH
Fröhliche-Mann-Straße 15
98528 Suhl / Germany

Phone: +49 (0) 3681 49820

Fax: +49 (0) 3681 498234

E-Mail: suhl@aesculap.de

Адреса других сервисных центров можно узнать по вышеуказанному адресу.

Машинка для стрижки FAV5

7. Распознавание и устранение неисправностей

Неисправность	Распознавание	Причина	Устранение
Не перемещается стригущая головка	Заблокирована стригущая головка	Стригущая головка зафиксирована неправильно	Правильно зафиксировать стригущую головку, см. Раздел Надеть стригущую головку
		Неисправен качающийся рычаг	Заменить качающийся рычаг
Машинка для стрижки FAV5 плохо стрижет или не стрижет вообще	Машинка для стрижки FAV5 не стрижет	Затупились ножи стригущей головки	Отдать в ремонт фирме-изготовителю
		Шерсть животного слишком влажная	Стричь только сухую шерсть
		Слишком низкий нажим стригущей головки	Отдать в ремонт фирме-изготовителю
	Недостаточная режущая способность	Неправильно заточены ножи стригущей головки	Отдать в ремонт фирме-изготовителю
	Сильный нагрев режущей головки	Ножи стригущей головки не смазаны маслом	Смазать маслом ножи стригущей головки, см. Раздел Смазка стригущей головки маслом
	Заблокирована стригущая головка	В стригущей головке защемлена шерсть животного	Разобрать стригущую головку и извлечь шерсть



Неисправность	Распознавание	Причина	Устранение
Не работает двигатель машинки для стрижки FAV5	Машинка для стрижки FAV5 не стрижет	Загрязнены контакты	Выключить машинку для стрижки FAV5 и почистить контакты
		Неисправность двигателя/электроники	Отдать в ремонт фирме-изготовителю
	Запах гари из корпуса	Сгорел двигатель	Отдать в ремонт фирме-изготовителю
	Заблокирована стригущая головка	Загрязнена стригущая головка	Почистить и смазать маслом стригущую головку, см. Раздел Смазка стригущей головки маслом
Двигатель машинки для стрижки FAV5 работает очень медленно	Необычные шумы в двигателе	Ножи стригущей головки не смазаны маслом	Смазать ножи стригущей головки маслом, см. Раздел Смазка стригущей головки маслом

Машинка для стрижки FAV5

8. Сервисное обслуживание

Для проведения сервисных работ, технического обслуживания и ремонта обращайтесь в представительство фирмы B. Braun/Aesculap в Вашей стране.

Модифицирование медико-технического оборудования может привести к потере права на гарантийное обслуживание, а также к прекращению действия соответствующих допусков к эксплуатации.

Адреса сервисных центров

Aesculap Suhl GmbH
Fröhliche-Mann-Straße 15
98528 Suhl / Germany

Phone: +49 (0) 3681 49820

Fax: +49 (0) 3681 498234

E-Mail: suhl@aesculap.de

Адреса других сервисных центров можно узнать по вышеуказанному адресу.

9. Принадлежности/ запасные части

Номер артикула	Наименование
GT604	Масло
GT605	Консистентная смазка
GT104614	Угольные щетки
GT104803	Воздушный фильтр
GT105808	Качающийся рычаг
GT105415	Шарнир ножа (в сборе)

9.1 Стригущие головки

Стригущая головка (в сборе)	Размер EC
GT305	0,2 мм
GT310	0,25 мм
GT315	0,5 мм
GT317	0,5 мм
GT320	0,8 мм
GT323	0,8 мм
GT326	1,2 мм
GT330	1,5 мм
GT333	2,0 мм
GT336	2,4 мм
GT339	2,4 мм
GT341	2,8 мм
GT343	3,2 мм
GT345	3,2 мм
GT349	3,2 мм
GT353	2,4 мм
GT357	6,3 мм
GT360	6,3 мм
GT366	9,5 мм

Указание

Дополнительная подробная информация о стригущих головках содержится в проспекте V06902!



10. Технические характеристики

10.1 Машинка для стрижки FAV5

Тип инструмента	GT105
Число ходов	2 300 1/мин
Класс защиты (согласно IEC 60601-1)	II
Вес (без стригущей головки)	около 800 г

10.2 Заявление о соответствии

	<p>Мы, под собственную ответственность, заявляем, что данное изделие соответствует следующим нормам или нормативным документам:</p> <p>2006/95/ЕС директива ЕС о низковольтном оборудовании EN 60335-1</p> <p>EN 60335-2-8 "Безопасность бытовых и аналогичных электрических приборов"</p> <p>Aesculap Suhl GmbH</p>
--	--

11.1 Только для стран ЕС



Не выбрасывать электроинструменты в бытовые отходы!

В соответствии с Европейской директивой 2002/96/ЕС об отслуживших свой срок электрических и электронных приборах и ее реализацией в национальном праве электроинструменты, больше не пригодные к эксплуатации, должны собираться отдельно и сдаваться для экологически целесообразного вторичного использования.

11. Утилизация

Электроинструменты, комплектующие и упаковка должны сдаваться для экологически целесообразного вторичного использования.

Машинка для стрижки FAV5

12. Гарантия 2 года

Уважаемый покупатель, большое спасибо за то, что Вы выбрали изделие, производимое нашей фирмой. Название Aescular уже несколько десятилетий является синонимом проверенного качества и первоклассного обслуживания. Фирма Aescular Suhl GmbH сертифицирована согласно DIN EN ISO 9001. Мы предлагаем нашим клиентам инновационное и производительное оборудование.

Фирма Aescular производит высококачественное оборудование и гарантирует применение высококачественных материалов и точность изготовления. При дефектах качества изделия предоставляется гарантия сроком на два года с момента его приобретения (начиная с даты выставления счета).

В дополнение к правам на гарантийное обслуживание, имеющимся у покупателя согласно договору и по закону, фирма Aescular предоставляет гарантию изготовителя на следующих условиях:

Данная гарантия изготовителя действует в течение двух лет с даты совершения покупки. Она распространяется на недостатки (повреждения, дефекты), вызванные браком материала или производственным браком.

Из нашей гарантии исключены:

такие недостатки, которые возникают вследствие ненадлежащей эксплуатации, обычного износа или вследствие неграмотного вмешательства в изделие неуполномоченных лиц или использования при монтаже неподходящей или небезупречно функционирующей продукции других производителей.

Также исключены недостатки, которые не оказывают или же оказывают незначительное влияние на стоимость или пригодность к эксплуатации.

При возникновении во время гарантийного периода (в течение двух лет с даты совершения покупки) недостатка, на который распространяется наша гарантия изготовителя, мы, на свой выбор, производим ремонт или замену дефектного изделия.

Условием предоставления нашей гарантии изготовителя является пересылка или передача нам изделия и документа, подтверждающего совершение покупки (счета-фактуры), в течение гарантийного срока, а именно, в компании, продающие технику фирмы Aescular в Вашей стране, или в отдел обслуживания клиентов, отвечающий за определенную страну.

Адреса наших центров обслуживания клиентов, см. Раздел Сервисное обслуживание.

Разумеется, Вы также можете заявить продавцу свои права на гарантийное обслуживание независимо от нашей гарантии изготовителя, а именно, права на последующее исполнение (устранение недостатков, ремонт или замену), отказ от договора или снижение продажной цены, если такие права полагаются Вам по закону или согласно договору. Эти права не затрагиваются нашей дополнительной гарантией изготовителя.



AESCULAP®

Technical alterations reserved
Technische Änderungen vorbehalten
Sous réserve de modifications techniques
Sujeto a modificaciones técnicas
Con riserva di modifiche tecniche
Technische wijzigingen voorbehouden
Мы оставляем за собой право вносить технические изменения

B | BRAUN
SHARING EXPERTISE

Aesculap Suhl GmbH
Fröhliche-Mann-Straße 15
98528 Suhl / Germany

Phone +49 3681 49820
Fax +49 3681 498234
E-mail suhl@aesculap.de