

# AESCULAP®

GT 104 (230 V)  
GT 101 (110–125 V)

*favorita II*

GH 204 (230 V)  
GH 201 (110–125 V)

*Elektra® II*

GH 214 (230 V)

*shs EHMANN turbo-line®*

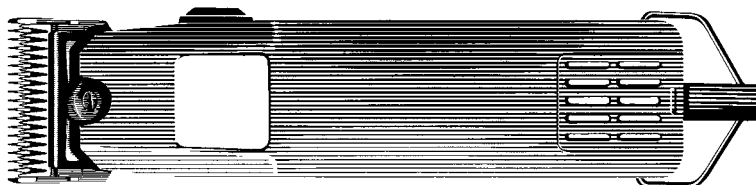

- |           |   |            |   |
|-----------|---|------------|---|
| <b>D</b>  | Gebrauchsanweisung/Technische Beschreibung  | <b>NL</b>  | Gebruiksaanwijzing/Technische beschrijving        |
| <b>GB</b> | Instructions for use/Technical description  | <b>DK</b>  | Brugsanvisning/Teknisk beskrivelse                |
| <b>F</b>  | Mode d'emploi/Description technique         | <b>GR</b>  | Οδηγίες χρήσης/Τεχνική περιγραφή                  |
| <b>E</b>  | Instrucciones de manejo/Descripción técnica | <b>RUS</b> | Инструкция по применению/<br>Техническое описание |
| <b>I</b>  | Istruzioni per l'uso/Descrizione tecnica    | <b>PL</b>  | Instrukcja użytkowania/Opis Techniczny            |
| <b>P</b>  | Instruções de utilização/Descrição técnica  |            |   |

**B | BRAUN**

**CE**



Abb. 1



Abb. 4

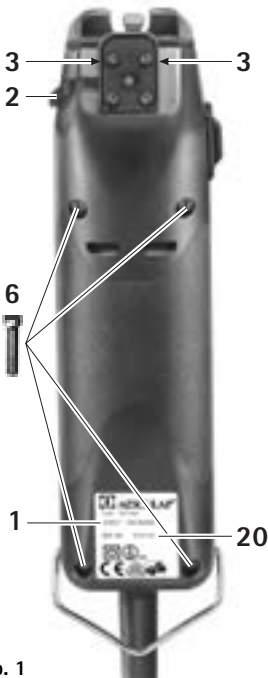

Abb. 2

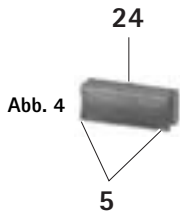

Abb. 3



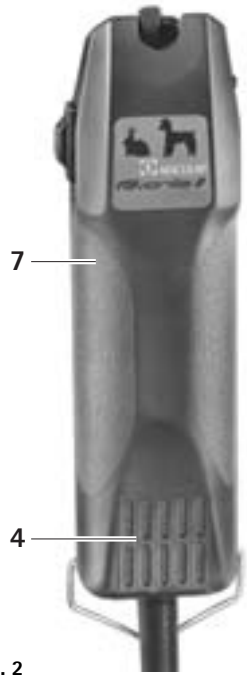

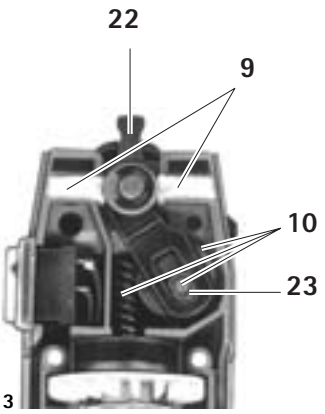

Abb. 5

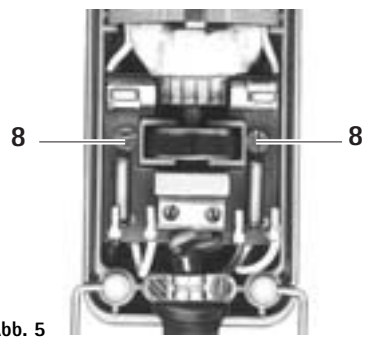
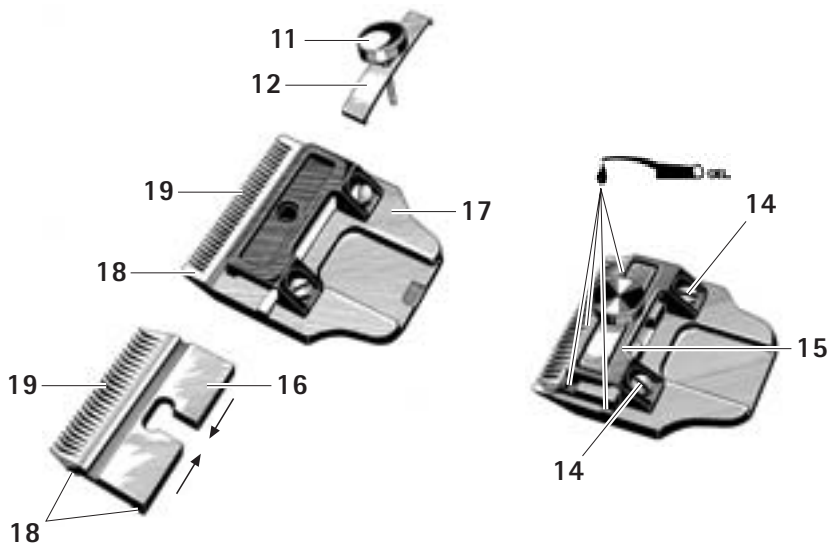

| Schnitthöhe<br>Clipping height<br>Hauteur de coupe<br>Altezza di taglio<br>Altura de corte<br>Snijhoogte<br>Skærehøjde<br>Υψος κοπής<br>Высота среза<br>Wysokość cięcia | Schneidekopf komplett<br>Cutter head complete<br>Tête de tonte complète<br>Cabeza cortante completa<br>Testina completa<br>Cabeçote porta-lâminas<br>Scheerkop compleet<br>Skærehoved komplett<br>Κεφαλή κοπής πλήρης<br>Режущая головка в<br>Głowica tnąca kompletna | Obere Schneideplatte 16<br>Upper cutter blade 16<br>Contre-peigne 16<br>Placa cortante superior 16<br>Contro completa 16<br>Lâmina de corte superior 16<br>Bovenmes 16<br>Øverste skæreplade 16<br>Ανω πλάκα κοπής 16<br>Верхний нож 16<br>Górna płytka tnąca 16 | Untere Schneideplatte 17<br>Lower cutter blade 17<br>Peigne 17<br>Placa cortante inferior 17<br>Pettine 17<br>Lâmina de corte inferior 17<br>Ondermes 17<br>Nederste skæreplade 17<br>Κάτω πλάκα κοπής 17<br>Нижний нож 17<br>Dolna płytka tnąca 17 |
|---|---|--|---|
|---|---|--|---|

|           |        |        |        |
|-----------|--------|--------|--------|
| 1/20 mm   | GH 700 | GT 731 | GH 702 |
| 1/10 mm   | GH 703 | GT 731 | GH 705 |
| 1/2 mm    | GT 730 | GT 731 | GT 732 |
| Turboline | GH 730 | GH 731 | GH 732 |
| 1 mm      | GH 712 | GT 731 | GH 714 |
| 1 mm      | GT 736 | GT 737 | GT 738 |
| 1,6 mm    | GT 710 | GT 743 | GT 711 |
| 2 mm      | GH 715 | GT 755 | GH 717 |
| 2 mm      | GT 742 | GT 743 | GT 744 |
|           | GT 746 | GT 737 | GT 747 |
| 3 mm      | GT 748 | GT 737 | GT 750 |
| 3 mm      | GT 754 | GT 755 | GT 756 |
| 5 mm      | GT 758 | GT 737 | GT 759 |
| 7 mm      | GT 770 | GT 737 | GT 771 |
|           | GT 772 | GT 773 | GT 774 |
| 9 mm      | GT 779 | GT 737 | GT 778 |
| 12 mm     | GT 782 | GT 780 | GT 781 |
| 16 mm     | GT 784 | GT 780 | GT 783 |

|  |   |
|--|---|
| Schutzklasse   | II,                          |
|  | CE-Kennzeichnung gemäß den Richtlinien 89/336/EWG und 73/23/EWG   |
|  | Kennzeichnung von Elektro- und Elektronikgeräten entsprechend Richtlinie 2012/19/EU (WEEE), siehe Entsorgung. |

## 1. Netzanschluß

Bevor die Maschine an das Stromnetz angeschlossen wird, ist zu prüfen, ob die Voltzahl, welche auf dem Typenschild 1 angegeben ist, mit der Netzspannung übereinstimmt.

## 2. Auswechseln der Schneideköpfe

Schneideköpfe wechselt man am besten bei laufender Maschine, dazu muß der Hebel 2 (Abb. 1), gedrückt werden.

Bitte Aufsteck-Gleitflächen 3 (Abb. 1), immer sauber halten und leicht ölen.

## 3. Pflege der Maschine

Der Luftfilter 4 (Abb. 2), soll wöchentlich oder bei Bedarf öfter gereinigt werden. Dazu wird der Filter durch Schieben nach hinten abgenommen und dann ausgeblasen oder ausgewaschen. Beim Aufschieben des gereinigten Filters muß dieser trocken sein.

Bei starkem Gebrauch ist es erforderlich, die Kohlebürsten 24 (Abb. 4), jährlich zu überprüfen, was ausschließlich von einem Fachmann ausgeführt werden darf.

## 4. Pflegehinweise für Aesculap-Schneideköpfe

Aesculap-Schneideköpfe werden aus einem extrem harten Spezialstahl mit hohem Kohlenstoffgehalt hergestellt. Dieser Stahl ist besonders für schneidende Artikel geeignet und gewährleistet eine hohe Schnitthaltigkeit.

**Voraussetzung für eine optimale Schur sind einwandfreier Schliff der Schneideplatten und die Einstellung des Plattendrucks mittels der Rändelschraube.**

### Schnittprüfung

Nach der Voreinstellung der Rändelschraube sollte eine Schnittprüfung durchgeführt werden.

Die Rändelschraube darf maximal nur so stark angezogen werden, daß sich die obere Schneideplatte noch mit mittlerem Druck von der Seite her mit der Hand bewegen läßt.

Schneidet der Schneidekopf danach noch nicht einwandfrei, muß er nachgeschliffen werden.

**Für eine zufriedenstellende Handhabung sind die folgenden Empfehlungen zu beachten:**

- Die Schneideplatten sind vor jeder Schur bei montiertem Schneidekopf einzuölen.
- Bei regelmäßiger Benutzung sind die Schneideköpfe in Abständen von einigen Tagen auseinanderzunehmen und mit einem weichen Lappen oder Pinsel zu reinigen. Dabei ist auf besonders sorgfältige Reinigung der Zahnlücken zu achten.

- Nach dem Reinigen sind die Schneideplatten leicht einzuölen (Rostschutz).
- Vor dem Zusammenbauen müssen die Gleitflächen absolut sauber sein. Hierzu empfehlen wir das Abstreifen mit sauberem Handballen.
- Der Schneidekopf kann nur sauber schneiden, wenn sich keine Haare zwischen den Schneideplatten befinden.
- Die Rändelschraube darf maximal nur so stark angezogen werden, daß sich die obere Schneideplatte noch mit mittlerem Druck von der Seite mit der Hand bewegen läßt.
- Schneideköpfe wechselt man bei laufender Maschine. Dazu ist der seitliche Hebel an die Maschine zu drücken.
- Um die Schnitthaltigkeit zu verlängern, sind Verunreinigungen am Haarkleid des zu scherenen Tieres zu entfernen.
- Um einen störungsfreien Schnitt zu erreichen, ist es empfehlenswert, das Tier gründlich auszukämmen und verfilzte Stellen gut zu lockern.
- Die Schneideköpfe können mehrmals nachgeschliffen werden. Hierzu wenden Sie sich bitte an eine autorisierte Servicestelle oder an:  
Aesculap Suhl GmbH  
Fröhliche-Mann-Straße 15  
98528 Suhl / Germany  
Phone: +49 3681 49820  
Fax: +49 3681 498234  
E-mail: suhl@aesculap.de  
www.aesculap-schermaschinen.de

## 5. Aufbewahrung

Maschine nur mit geölten Schneideköpfen und geöltem Schneidekopfhalter an einem trockenen Ort aufbewahren.

## 6. Wichtige Ersatzteile

Bitte bei Bestellung von Ersatzteilen die Fabrikationsnummer der Maschine **20**, (Abb. 1), die Typenbezeichnung der Maschine sowie die Artikelnummer des Ersatzteils angeben.

|            |  |
|------------|--|
| GT 604     | Spezialöl für Schneideköpfe  |
| GT 605     | Spezialfett für Getriebe   |
| GT 104 614 | Kohle <b>24</b>  |
| GT 104 803 | Luftfilter <b>4</b> (Favorita/Elektra)   |
| GT 104 808 | Schwinghebel <b>22</b>   |
| GT 104 244 | Gleitstein <b>23</b>   |
| GH 214 813 | Luftfilter <b>4</b> (EHMANN)   |
| TA 004 662 | Rändelschraube <b>11</b>   |
| TA 004 663 | Zylinderschraube <b>14</b> zur Befestigung des Druckstückes <b>15</b> an der Unterplatte |
| GT 730 203 | Blattfeder <b>12</b>   |
| GT 730 201 | Druckstück aus Kunststoff <b>15</b>  |

## 7. 2 Jahre Gewährleistung

Sehr geehrte Kundin, sehr geehrter Kunde,  
herzlichen Dank, daß Sie sich für ein Produkt aus unse-  
rem Hause entschieden haben.

Der Name Aesculap steht seit Jahrzehnten für geprüfte  
Qualität und erstklassigen Service. Unseren Kunden  
bieten wir innovative und leistungsfähige Produkte.  
Aesculap stellt hochwertige Geräte her und sichert Ih-  
nen die Verwendung hochwertigen Materials und sorg-  
fältiger Herstellung zu. Gerne möchten wir Sie darauf  
hinweisen, daß wir für Sachmängel unserer Produkte  
nicht haften, wenn diese durch unsachgemäßen Ge-  
brauch, normalen Verschleiß oder dadurch entstehen,  
daß das Produkt unsachgemäß verwendet wird oder  
nicht passende oder nicht einwandfrei funktionierende  
Fremdprodukte eingesetzt werden.

Teile, die typischerweise dem Verschleiß unterliegen,  
und für die wir deshalb nicht haften, sind der Akku und  
der Scherkopf. Ebenfalls ausgenommen sind Sachmän-  
gel, die den Wert oder die Funktion nicht oder nur un-  
erheblich beeinflussen.

Sollten wir im Rahmen unserer Gewährleistung haften,  
behalten wir uns vor, das Produkt zu reparieren oder  
auszutauschen.

## 8. Entsorgung

### Hinweis

*Das Produkt muß vor der Entsorgung durch den Betrei-  
ber aufbereitet werden*

*Bei Entsorgung oder Recycling des Produkts oder dessen  
Komponenten, unbedingt die nationalen Vorschriften  
einhalten!*



Ein mit diesem Symbol gekennzeich-  
netes Produkt ist der getrennten  
Sammlung von Elektro- und Elektro-  
nikgeräten zuzuführen. Die Entsor-  
gung wird innerhalb der Europäi-  
schen Union vom Hersteller  
kostenfrei durchgeführt.

Bei Fragen bezüglich der Entsorgung des Produkts wen-  
den Sie sich an Ihre nationale B. Braun/Aesculap-Vertre-  
tung.

## 9. Konformitätserklärung



Wir erklären in alleiniger Verantwor-  
tung, daß dieses Produkt mit den fol-  
genden Normen oder normativen Do-  
kumenten übereinstimmt:

2004/108/EG EMV-Richtlinie:



DIN EN 60335-1

DIN EN 60335-2-8

Sicherheit elektrischer Geräte für den  
Hausgebrauch und ähnliche Zwecke

- allgemeine Anforderungen
- für Haarschneidemaschinen

Aesculap Suhl GmbH

|   |  |
|---|--|
| Safety rating   | II,               |
|  | CE marking according to directives 89/336/EEC and 73/23/EEC  |
|  | Marking of electric and electronic devices according to directive 2012/19/EU (WEEE), see Disposal. |

## 1. Mains connection

Prior to first use check whether the mains correspond with the voltage on the rating plate 1.

## 2. Changing of the cutter heads

Changing of the cutter heads is best done with the clipper running. For fitting press lever 2 (Fig. 1). Sliding surfaces 3 (Fig. 1) must always be kept absolutely clean and regularly oiled lightly.

## 3. Care of the clipper

Remove air filter 4 (Fig. 2) once or several times a week. Push the filter in the direction of the cable by using a coin. Now the air filter can be thoroughly cleaned and blown out. Only replace a dry and clean filter.

When the clipper is in heavy use then check the carbons 24 (Fig. 4) every 12 months which should only be done by an expert.

## 4. Instructions for maintenance of Aesculap cutter heads

Aesculap cutter heads are made of extremely hard special steel which contains a high amount of carbon. This type of steel is especially suitable for cutting articles. It ensures long preservation of the cutting edge.

**For optimal shearing both impeccably ground cutter blades and adjustment, by means of the knurled screw, of the pressure exerted by the upper on the lower blade, are indispensable.**

### Cutting test

After preliminary adjustment of the knurled screw, a cutting test should be carried out.

The knurled screw should be tightened only to such an extent that the upper cutter blade can be moved manually from the side with moderate pressure.

If afterwards the cutter head does not deliver perfect cutting performance, it must be resharpened.

**The following recommendations should be followed for satisfactory handling:**

- Each time before shearing, the cutter heads should be oiled.
- When the cutter heads are in regular use, dismantle them every few days and clean them with a soft cloth or brush. Clean very carefully between the teeth.
- After cleaning the cutter blades, oil them lightly (to prevent rusting).
- Prior to assembling, wipe off the sliding surfaces with the palm to make sure that these parts are absolutely clean.

- The cutter head can cut properly only if there are no hairs between the cutter blades.
- Tighten the knurled screw only so far that the upper cutter blade can still be moved with moderate pressure from the side.
- Cutter heads are changed while the machine is running. To do this, the lever on the side of the machine must be pressed.
- To maintain the accuracy of cutting over a longer period, a heavily soiled coat of the animal to be sheared should be cleaned beforehand.
- To ensure trouble-free cutting, it is advisable to comb the animal thoroughly and to untangle matted parts.
- The cutter heads can be professionally sharpened several times. For this purpose, contact an authorized repair shop:  
Aesculap Suhl GmbH  
Fröhliche-Mann-Straße 15  
98528 Suhl / Germany  
Phone: +49 3681 49820  
Fax: +49 3681 498234  
E-mail: suhl@aesculap.de  
www.aesculap-schermaschinen.de

## 5. Storing

---

Keep the clipper in a dry place with oiled cutter heads and cutter head holder.

## 6. Important spares

---

When ordering spare parts please indicate the serial number as well as the type of the clipper **20** (Fig. 1) together with the catalogue number of the spare required.

|            |  |
|------------|--|
| GT 604     | Special oil for cutter heads   |
| GT 605     | Special gear grease  |
| GT 104 614 | Carbon <b>24</b>   |
| GT 104 803 | Airfilter <b>4</b> (Favorita/Elektra)  |
| GT 104 808 | Oscillating lever <b>22</b>  |
| GT 104 244 | Plastic sliding bar <b>23</b>  |
| GH 214 813 | Airfilter <b>4</b> (EHMANN)  |
| TA 004 662 | Knurled screw <b>11</b>  |
| TA 004 663 | Cylinder screw <b>14</b> for fixing pressure plate <b>15</b> at the lower cutter blade |
| GT 730 203 | Plate spring <b>12</b>   |
| GT 730 201 | Pressure plate of plastic <b>15</b>  |



## 7. 2 Year Warranty

Dear Customer,

Thank you for choosing a product from our company.

For decades, the name Aesculap has stood for proven quality and first-class service. We are known to provide innovative, high-performance products for our customers. Aesculap manufactures high-quality devices, using high-quality materials and careful manufacturing processes. We would like to point out to you that we are not liable for defects in our products, if these are caused by improper use, normal wear or are caused by the product being improperly used or if inappropriate or not properly functioning third-party products are used.

Parts that are typically subject to wear, and for which we are therefore not liable, are the battery and clipper head. Defects that do not affect or only negligibly affect the value or function of the product are also excluded from our warranty.

If we are liable under our warranty, we reserve the right to repair or replace the product.

## 8. Disposal

*Note*

*The user institution is obliged to process the product before its disposal.*

*Always adhere to national regulations when disposing of or recycling the product or its components!*



Products carrying this symbol are subject to separate collection of electric and electronic devices. Within the European Union, disposal is carried out without fees by the manufacturer.

If you have any questions concerning the disposal of the product, please contact your national B. Braun/ Aesculap agency.

## 9. Declaration of conformity



We declare under our sole responsibility that this product conforms to the following standards or other normative documents:

2004/108/EC EMC guidelines:



DIN EN 60335-1

DIN EN 60335-2-8

Safety of household and similar electrical appliances

- general requirements
- for hair clipping machines

Aesculap Suhl GmbH

|  |  |
|--|--|
| Classe de protection   | II,                                       |
|  | Marquage CE conformément aux directives 89/336/CEE et 73/23/CEE  |
|  | Marquage des appareils électriques et électroniques suivant la directive 2012/19/EU (DEEE), voir Sort de l'appareil usagé. |

## 1. Branchement de la tondeuse

Avant la première utilisation de la tondeuse, contrôler si le voltage de la tondeuse, indiqué sur la plaque d'identification 1, est bien conforme à la tension du secteur.

## 2. Changement des têtes de coupe

On changera les têtes de coupe de préférence lorsque la tondeuse est en marche. A cet effet, appuyer contre le carter le levier 2 (Fig. 1).

Veiller à ce que les glissières de montage 3 (Fig. 1) soient toujours bien propres et les huiler légèrement régulièrement.

## 3. Entretien de la tondeuse

Nettoyer une ou, si nécessaire, plusieurs fois par semaine le filtre à air 4 (Fig. 2). A cet effet, enlever le filtre en le déplaçant en direction du câble et le nettoyer en soufflant ou en le lavant. Ne remettre sur la tondeuse qu'un filtre sec.

Dans le cas de très dures conditions d'emploi, contrôler environ tous les 12 mois les charbons 24 (Fig. 4). Ce contrôle doit être effectué exclusivement par un technicien spécialiste.

## 4. Consignes d'entretien pour les têtes de coupe Aesculap

Les têtes de coupe Aesculap sont fabriquées d'un acier extrêmement dur avec une teneur élevée en carbone. Cet acier est spécialement approprié pour des articles coupants et assure une excellente conservation du tranchant.

**Les conditions préalables pour une tonte optimale sont un affûtage impeccable des peignes ainsi que l'ajustage, au moyen de la vis moletée, de la pression exercée par le contre-peigne sur le peigne.**

### Contrôle de la capacité de coupe

Après le pré réglage de la vis moletée, il convient d'effectuer un contrôle de la capacité de coupe.

Ne serrer la vis moletée que dans la mesure où le mouvement latéral du contre-peigne s'opère encore facilement à la main.

Si la tête de coupe ne coupe toujours pas correctement ensuite, elle doit être réaffûtée.

**Pour une manipulation satisfaisante, respecter les recommandations suivantes:**

- Avant toute tonte, il convient d'huiler les peignes, montés.
- Lorsqu'on se sert régulièrement de la tondeuse, démonter les têtes de coupe à des intervalles de quelques jours et les nettoyer à l'aide d'un chiffon ou d'un pinceau doux. Veiller particulièrement à ce que les espaces entre les dents soient soigneusement nettoyés.

- Après avoir nettoyé les peignes, les huiler légèrement (protection antirouille).
- Avant le montage, les surfaces de coupe doivent être absolument propres. Nous vous recommandons pour cela de passer vos paumes de main propres sur ces surfaces.
- La tête de coupe ne peut couper proprement que lorsqu'il n'y a pas de poils entre le peigne et le contre-peigne.
- Ne serrer la vis moletée que dans la mesure où le mouvement latéral du contre-peigne s'opère facilement à la main.
- On changera les têtes de coupe lorsque la machine est en marche. A cet effet, appuyer le levier latéral contre le carter.
- Afin de prolonger la capacité de coupe, débarrasser le pelage de l'animal à tondre de toutes les saletés tenaces.
- Afin d'obtenir une coupe sans perturbation, il est recommandé de peigner très soigneusement l'animal et de bien démêler le pelage.
- Les têtes de tonte peuvent être réaffûtées plusieurs fois par un technicien spécialiste. A cet effet, s'adresser à un service de réparation autorisé:  
Aesculap Suhl GmbH  
Fröhliche-Mann-Straße 15  
98528 Suhl / Germany  
Phone: +49 3681 49820  
Fax: +49 3681 498234  
E-mail: suhl@aesculap.de  
www.aesculap-schermaschinen.de

## 5. Entreposage

Entreposer la tondeuse en un endroit sec après avoir huilé les têtes de tonte et huilé le support de tête de tonte.

## 6. Principales pièces de rechange

Lors de la commande de pièces de rechange, prière d'indiquer le numéro de fabrication **20** (Fig. 1) et la désignation de type de la tondeuse, ainsi que la référence de la pièce de rechange.

|            |  |
|------------|--|
| GT 604     | Huile spéciale cour tête de tonte  |
| GT 605     | Graisse pour mecanisme   |
| GT 104 614 | Charbon <b>24</b>  |
| GT 104 803 | Filtre à air <b>4</b> (Favorita/Elektra)   |
| GT 104 808 | Levier oscillant <b>22</b>   |
| GT 104 244 | Pièce baladeuse <b>23</b>  |
| GH 214 813 | Filtre à air <b>4</b> (EHMANN)   |
| TA 004 662 | Vis moletée <b>11</b>  |
| TA 004 663 | Vis à tête cylindrique <b>14</b> pour fixer la pièce de pression <b>15</b> sur le peigne |
| GT 730 203 | Ressort-lame <b>12</b>   |
| GT 730 201 | Pièce de pression en matière plastique <b>15</b>   |

## 7. 2 ans de garantie

Chère cliente, cher client,

Nous vous remercions d'avoir acheté l'un de nos produits.

La marque Aesculap est synonyme depuis des décennies de qualité contrôlée et de service remarquable. Nous offrons à nos clients des produits innovants et performants. Aesculap fabrique des appareils de qualité supérieure et vous garantit l'utilisation de matériaux de qualité supérieure ainsi qu'une fabrication soignée. Nous tenons à souligner que nous ne sommes pas responsables des défauts de nos produits s'ils résultent d'une utilisation incorrecte, d'une usure normale ou du fait que le produit est utilisé de manière inappropriée ou que des produits d'autres marques ne fonctionnant pas parfaitement ou non adéquats sont utilisés.

Les pièces qui subissent généralement une usure et pour lesquelles nous ne donnons donc pas de garantie sont l'accu et la tête de tonte. Les défauts qui n'influencent pas ou très peu la valeur ou le fonctionnement de l'appareil sont également exclus.

Si notre responsabilité est engagée dans le cadre de notre garantie, nous nous réservons le droit de réparer ou de remplacer le produit.

## 8. Sort de l'appareil usagé

### Remarque

*Avant son évacuation, le produit doit avoir été traité par l'exploitant.*

*Pour l'élimination ou le recyclage du produit ou de ses composants, respecter impérativement les prescriptions nationales en vigueur.*



Un produit portant ce symbole doit être acheminé à la collecte spéciale des produits électriques et électroniques. L'évacuation est assurée gratuitement par le fabricant au sein de l'Union européenne.

Pour toute question portant sur l'évacuation du produit, veuillez vous adresser à votre représentation nationale B. Braun/Aesculap.

## 9. Déclaration de conformité



Nous déclarons sous notre propre responsabilité que le présent produit est conforme aux normes et documents normatifs suivants:

2004/108/CE Directive CEM:



DIN EN 60335-1

DIN EN 60335-2-8

Sécurité des appareils électriques pour usage domestique et similaire

- prescriptions générales
- pour les tondeuses de cheveux/pelage

Aesculap Suhl GmbH

|   |   |
|---|---|
| Clase de protección   | II,                                        |
|  | Identificación CE de acuerdo con las directrices 89/336/CEE y 73/23/CEE   |
|  | Símbolo para aparatos eléctricos y electrónicos de acuerdo con la directiva 2012/19/EU (RAEE), ver Eliminación de residuos. |

## 1. Conexión a la red

Antes de conectar la máquina a la red debe comprobarse, si el voltaje indicado en la placa de características 1 coincide con el voltaje de la red.

## 2. Cambio de las cabezas cortantes

Con preferencia se cambia las cabezas cortantes, cuando la máquina está en marcha, para lo cual debe apretarse la palanca 2 (Ilus. 1).

Sírvanse mantener siempre limpia la deslizadera de montaje 3 (Ilus. 1), lubricándola suavemente.

## 3. Conservación de la máquina

El filtro de aire 4 (Ilus. 2) debe limpiarse una vez por semana o en caso necesario más seguido. Para tal efecto se saca el filtro — empujándolo hacia atrás — soplándolo o lavándolo. Para el montaje del filtro limpiado este debe estar completamente seco.

En caso de duras condiciones de servicio sería necesario comprobar las escobillas de carbón 24 (Ilus. 4) cada 12 meses, trabajo que debe ser ejecutado exclusivamente por una persona competente.

## 4. Instrucciones para el cuidado de los cabezales esquiladores Aesculap

Los cabezales Aesculap se fabrican con un acero especial para instrumentos cortantes, extremadamente duro y con un alto contenido de carbono.

**Para obtener óptimos resultados de esquilado es imprescindible que el tornillo de cabeza moleteada esté ajustado debidamente.**

### Prueba de corte

Una vez se haya ajustado el tornillo de cabeza moleteada se debe realizar una prueba de corte.

No apretar el tornillo de cabeza moleteada excesivamente; es decir, apretar de modo que la placa cortante superior se deje mover con la mano desde el lado, ejerciendo sólo una fuerza media.

En caso de que el cabezal esquilador siga sin cortar con precisión, deberá reafilarse.

**Para un manejo satisfactorio de los cabezales esquiladores se habrán de observar las siguientes recomendaciones:**

- Lubrificar las placas cortantes de los cabezales esquiladores antes de cada aplicación.
- En caso de aplicación regular, desmontar los cabezales esquiladores tras algunos días de uso y limpiarlos con un paño suave o con un pincel. El entre-dientes exige particular atención y una cuidada limpieza.

- Después de limpiar los cabezales lubricar las placas cortantes ligeramente (para evitar que se oxidan).
- Antes de volver a montar el cabezal, verificar que las superficies de deslizamiento estén perfectamente limpias. Para ello aconsejamos frotarlas con los pulpejos de la mano limpios.
- Para que el cabezal esquilador pueda cortar perfectamente no debe haber pelo entre las placas cortantes.
- No apretar el tornillo de cabeza moleteada excesivamente; es decir, apretar de modo que la placa cortante superior se deje mover con la mano desde el lado, ejerciendo sólo una fuerza media.
- Los cabezales cortantes conviene cambiarlos con la máquina en funcionamiento; para ello basta oprimir la palanca lateral de la máquina.
- Eliminar fuertes suciedades del pelaje del animal antes de esquilarlo, con ello se prolongará la eficacia de corte del instrumento.
- Para que el instrumento corte debidamente aconsejamos peinar bien el pelaje del animal y desenredar zonas enmarañadas antes de esquilar.
- Los cabezales cortantes se prestan para repetidos reafilados, no obstante este trabajo se habrá de confiar a un servicio competente. Para ello, dirigirse a un servicio de asistencia técnica autorizado:  
Aesculap Suhl GmbH  
Fröhliche-Mann-Straße 15  
98528 Suhl / Germany  
Phone: +49 3681 49820  
Fax: +49 3681 498234  
E-mail: suhl@aesculap.de  
www.aesculap-schermaschinen.de

## 5. Conservación

Dejar conservada la máquina solamente con cabezas cortantes lubricadas y portador de cabezas cortantes lubricado en un lugar seco.

## 6. Repuestos importantes

Sírvanse indicar en sus pedidos en repuestos el número de fabricación de la máquina **20** (Ilus. 1), la designación del tipo de la máquina como también el número de artículo del repuesto.

|            |   |
|------------|---|
| GT 604     | Aceite especial para cabezas cortantes  |
| GT 605     | Grasa especial para engranajes  |
| GT 104 614 | Carbón <b>24</b>  |
| GT 104 803 | Filtro de aire <b>4</b> (Favorita/Elektra)  |
| GT 104 808 | Palanca oscilante <b>22</b>   |
| GT 104 244 | Piedra descalante <b>23</b>   |
| GH 214 813 | Filtro de aire <b>4</b> (EHMANN)  |
| TA 004 662 | Tornillo moleteado <b>11</b>  |
| TA 004 663 | Tornillo cilíndrico <b>14</b> para fijar la pieza de apriete <b>15</b> en la placa inferior |
| GT 730 203 | Resorte de lámina <b>12</b>   |
| GT 730 201 | Pieza de apriete de material plástico   |

## 7. 2 años de garantía

Apreciado cliente, apreciada cliente:

Le damos las gracias por haber elegido un producto de nuestra casa.

Ya desde hace varias décadas, se asocia la marca Aesculap con productos de acreditada calidad y con un excelente servicio técnico. Ofrecemos a nuestros clientes productos innovadores y con elevadas prestaciones. Aesculap fabrica aparatos de primera calidad y le garantiza el empleo de materiales de alta calidad, así como un proceso de producción impecable. Nos gustaría indicar asimismo que no respondemos de los defectos materiales de nuestros productos cuando se derivan de un uso inadecuado, del desgaste natural del producto o de sus consecuencias, ni cuando no se utilice el producto debidamente ni cuando se use con productos de terceros que sean inapropiados o no funcionen correctamente.

Las piezas que, por lo general, se desgastan son el cabezal de corte y la batería y, por lo tanto, no respondemos de ellas. Asimismo, quedan excluidos aquellos defectos que no afectan o sólo afectan de forma insignificante al valor o la función del producto.

En el caso de responder en el ámbito de nuestra garantía, nos reservamos el derecho de reparar o sustituir el producto.

## 8. Eliminación de residuos

### Observación

*La empresa explotadora debe limpiar el producto antes de su eliminación.*

*Es obligatorio cumplir con las normas nacionales a la hora de eliminar o de reciclar el producto o sus componentes.*





Los productos identificados con este símbolo deben desecharse en los puntos de recogida destinados a aparatos eléctricos y electrónicos. El fabricante asumirá sin coste alguno la eliminación del producto en los países de la Unión Europea.

Si tiene consultas acerca de la eliminación del producto, diríjase al representante de B. Braun/Aesculap de su país.

## 9. Declaración de conformidad

|   |  |
|---|--|
|  | <p>Declaramos, bajo responsabilidad propia, que este producto cumple las siguientes normas o documentos normativos:</p> <p>2004/108/EG Directriz de CEM:<br/>         DIN EN 60335-1<br/>         DIN EN 60335-2-8</p> <p>Seguridad de los aparatos electrodomésticos y análogos</p> <ul style="list-style-type: none"> <li>- Requisitos generales</li> <li>- Requisitos particulares para máquinas de cortar el pelo</li> </ul> <p>Aesculap Suhl GmbH</p> |
|---|--|

|  |  |
|--|--|
| Classe di protezione   | II,                           |
|  | Marchio CE come da direttive 89/336/CEE e 73/23/ CEE   |
|  | Marchio per apparecchi elettrici ed elettronici conforme alla direttiva 2012/19/EU (RAEE), vedere Smaltimento. |

## 1. Collegamento della tosatrice

Prima della prima utilizzazione della tosatrice, controllare se il voltaggio indicato sulla placca di identificazione **1** è conforme alla tensione di rete.

## 2. Sostituzione delle testine

Si cambieranno le testine di preferenza quando la tosatrice è in funzione. A questo scopo premere contro il carter la leva **2** che si trova in basso (Fig. 1).

Controllare che le scanalature di montaggio **3** (Fig. 1) siano sempre ben pulite e oliare un poco regolarmente.

## 3. Manutenzione della tosatrice

Pulire una o se necessario, più volte alla settimana il filtro dell'aria **4** (Fig. 2) a questo scopo togliere il filtro spostandolo in direzione del cavo e pulirlo soffiando o lavandolo. Rimettere sullatosatrice solo un filtro asciutto.

In caso di dure condizioni d'impiego, controllare circa ogni 12 mesi i carboncini **24** (Fig. 4). Questo controllo deve essere effettuato solo da un tecnico specialista.

## 4. Manutenzione delle testine

Le testine per tosatrici per animali di piccola dimensione Aesculap sono realizzate in acciaio speciale estremamente duro per strumenti da taglio ad alto contenuto di carbonio.

**Essenziali ai fini di una tosatura ottimale sono la capacità di tosatura e la regolazione delle vite filettate della testina.**

### Prova di taglio

Dopo una prima regolazione delle vite filettate eseguire una prova di taglio.

La vite filettata va stretta al massimo fino a consentire che il contropettine si possa muovere esercitando solo una moderata pressione laterale con la mano.

Se successivamente la testina non taglia ancora perfettamente, deve essere riaffilata.

**Per un uso soddisfacente vanno osservati i punti seguenti:**

- Le testine vanno oliate su pettine e contropettine prima di ogni tosatura.
- Usando regolarmente la tosatrice, le testine vanno smontate ad intervalli di alcuni giorni e pulite con un panno morbido o un pennello. In tale operazione prestare particolare attenzione ad una accurata pulizia degli spazi interdentali.
- Dopo la pulizia oliare leggermente i pettini (protezione antiruggine).



- Prima di procedere al montaggio, le superfici di scorrimento devono essere perfettamente pulite. Si consiglia di eseguire una prova passandovi sopra il palmo della mano pulita.
- La testina potrà eseguire un taglio pulito soltanto se non ci sono peli fra pettine e contropettine.
- La vite filettata va stretta al massimo fino a consentire che il contropettine si possa muovere esercitando solo una moderata pressione laterale con la mano.
- Le testine vanno sostituite preferibilmente con la tosatrice in funzione. A tale scopo agire sulla leva laterale e premerla sulla macchina.
- Al fine di prolungare l'effetto di tosatura, asportare lo sporco più forte che aderisce sul pelo dell'animale da tosare.
- Per ottenere una tosatura senza problemi si consiglia di pettinare a fondo l'animale e di sfeltrare bene i punti infeltriti.
- Le testine si possono rettificare anche più volte a regola d'arte. A tale scopo si prega di rivolgersi al Servizio Tecnico autorizzato dalla Aesculap:  
Aesculap Suhl GmbH  
Fröhliche-Mann-Straße 15  
98528 Suhl / Germany  
Phone: +49 3681 49820  
Fax: +49 3681 498234  
E-mail: suhl@aesculap.de  
www.aesculap-schermaschinen.de

## 5. Conservazione

Conservare la tosatrice in un luogo secco dopo aver oliato le testine ed il supporto delle testine.

## 6. Principali pezzi di ricambio

All'atto dell'ordinazione dei pezzi di ricambio indicare il numero di fabbricazione **20** (Fig. 1) ed il tipo di tosatrice nonché il codice del pezzo di ricambio.

|            |   |
|------------|---|
| GT 604     | Olio speciale per testine   |
| GT 605     | Grasso per ingranaggi   |
| GT 104 614 | Carboncino <b>24</b>  |
| GT 104 803 | Filtro dell'aria <b>4</b> (Favorita/Elektra)  |
| GT 104 808 | Leva oscillante <b>22</b>   |
| GT 104 244 | Pietra scorrevole <b>23</b>   |
| GH 214 813 | Filtro dell'aria <b>4</b> (EHMANN)  |
| TA 004 662 | Vite filettata <b>11</b>  |
| TA 004 663 | Vite a testa cilindrica <b>14</b> per fissare il pezzo di pressione <b>15</b> sul pettine |
| GT 730 203 | Lama-molla <b>12</b>  |
| GT 730 201 | Pezzo di pressione in materia plastica <b>15</b>  |

## 7. 2 anni di garanzia

Gentile cliente,

molte grazie per aver scelto un prodotto della nostra azienda.

Il nome Aesculap è da decenni sinonimo di qualità controllata e servizio di altissimo livello. Ai nostri clienti offriamo prodotti innovativi e potenti. Aesculap produce apparecchi di grande valore e le garantisce l'utilizzo di materiali di alta qualità e una produzione accurata. Desideriamo ricordarle che non ci assumiamo responsabilità alcuna per i vizi materiali se tali vizi derivano da utilizzo non conforme, usura normale o dal fatto che il prodotto venga usato in modo inadeguato o se vengono impiegati prodotti esterni non adeguati o non perfettamente funzionanti.

I componenti normalmente sottoposti ad usura e per i quali non ci assumiamo perciò alcuna responsabilità, sono l'accumulatore e la testa di taglio. Allo stesso modo fanno eccezione i vizi materiali che non influiscono sul funzionamento o lo fanno in modo non determinante.

Qualora fossimo responsabili in base alla garanzia, ci riserviamo di riparare o sostituire il prodotto.

## 8. Smaltimento

*Nota*

*Prima dello smaltimento il gestore deve sottoporre il prodotto a preparazione.*

*Nello smaltimento o il riciclaggio del prodotto o dei relativi componenti è assolutamente necessario rispettare la normativa nazionale vigente!*



I prodotti contrassegnati con questo simbolo devono essere avviati alla raccolta differenziata degli apparecchi elettrici ed elettronici. All'interno dell'Unione Europea lo smaltimento è eseguito gratuitamente dal produttore.

Per eventuali chiarimenti relativi allo smaltimento del prodotto rivolgersi alla rappresentanza B. Braun/Aesculap competente.

## 9. Dichiarazione di conformità

CE

Dichiariamo, sotto nostra esclusiva responsabilità, che questo prodotto è conforme alle seguenti norme o documenti normativi:

2004/108/CE Direttiva EMV:



DIN EN 60335-1

DIN EN 60335-2-8

Sicurezza degli apparecchi elettrici d'uso domestico e similare

- Requisiti generali
- per gli apparecchi per la cura della pelle e dei capelli

Aesculap Suhl GmbH

|   |  |
|---|--|
| Categoria de protecção  | II,                       |
|  | Marcação CE de acordo com as directivas 89/336/CEE e 73/23/CEE   |
|  | Marcação de equipamentos eléctricos e electrónicos conforme a Directiva 2012/19/EU (CEEE), ver Eliminação. |

## 1. Ligação à rede

Antes de ligar a máquina à rede da corrente, verificar se o número de volts indicado na placa de características 1 corresponde à tensão da rede.

## 2. Substituição dos cabeçotes porta-lâminas

Os cabeçotes porta-lâminas são substituídos de preferência com a máquina em marcha, devendo premir-se para tal a alavanca 2 (Fig. 1).

Favor manter as superfícies deslizantes de encaixe 3 (Fig. 1) sempre limpas e lubrificá-las ligeiramente com óleo.

## 3. Conservação da máquina

Limpar o filtro do ar 4 (Fig. 2), semanalmente ou, no caso de necessidade, mais frequentemente. Para tal, retirar o filtro – deslizando-o para trás – e depois limpá-lo com ar comprimido ou lavá-lo. O filtro limpo tem de ficar completamente seco antes de voltar a ser montado.

No caso de forte utilização, é necessário verificar anualmente as escovas de carvão 24 (Fig. 4), o que deve ser feito exclusivamente por um técnico especializado.

## 4. Instruções de tratamento dos cabeçotes porta-lâminas da Aesculap

Os cabeçotes porta-lâminas da Aesculap são fabricadas a partir de um aço especial, extremamente duro e com um alto teor de carbono. Este aço é particularmente apropriado para artigos cortantes e garante uma elevada exactidão de corte.

**Pressuposto para uma tosquia ideal é uma afiação perfeita das lâminas e uma regulação da pressão das lâminas mediante o parafuso serrilhado.**

### Verificação do corte

Depois de uma primeira regulação do parafuso serrilhado, deve proceder-se a uma verificação do corte.

O parafuso serrilhado só deve ser apertado de forma a que se possa ainda mover à mão a lâmina superior, empurrando-a com pressão média para os lados.

Se o cabeçote porta-lâminas continuar a não cortar correctamente, ele terá que ser afiado.

**Para um manuseamento satisfatório devem ser observados os seguintes conselhos:**

- Antes de cada tosquia, lubrificar as lâminas com óleo, com o cabeçote porta-lâminas montado.
- No caso de utilização regular, desmontar os cabeçotes porta-lâminas em intervalos periódicos de alguns dias e limpá-los com um pano macio ou um pincel. Prestar particular atenção à limpeza cuidadosa dos intervalos entre os dentes.

- Depois da limpeza, lubrificar as lâminas ligeiramente com óleo (protecção antiferruginosa).
- Antes de voltar a montar, as superfícies de deslizamento têm de estar completamente limpas. Para tal, recomendamos esfregá-las com o tenar limpo.
- O cabeçote porta-lâminas só consegue cortar correctamente, se não se encontrarem quaisquer pêlos entre as lâminas.
- O parafuso serrilhado só deve ser apertado de forma a que se possa ainda mover à mão a lâmina superior, empurrando-a com pressão média para os lados.
- Os cabeçotes porta-lâmina são substituídos com a máquina em marcha. Para tal, pressionar a alavanca lateral da máquina.
- Para prolongar a capacidade de corte, remover sujidade e incrustações do pêlo do animal a ser tosquiado.
- Para se obter um corte fácil, recomenda-se que se penteie bem o animal e que se afrouxe as partes enredadas do pêlo.
- Os cabeçotes porta-lâminas podem ser afiados várias vezes. Para tal, dirija-se a um concessionário autorizado:

Aesculap Suhl GmbH  
 Fröhliche-Mann-Straße 15  
 98528 Suhl / Germany  
 Phone: +49 3681 49820  
 Fax: +49 3681 498234  
 E-mail: suhl@aesculap.de  
 www.aesculap-schermaschinen.de

## 5. Armazenamento

Guardar a máquina apenas com o cabeçote porta-lâminas e o suporte do cabeçote porta-lâminas lubrificado com óleo num lugar seco.

## 6. Peças sobressalentes importantes

No caso da encomenda de peças sobressalentes, favor indicar o número de fabrico da máquina **20** (Fig. 1), o modelo da máquina assim como o número de artigo da peça sobressalente.

|            |   |
|------------|---|
| GT 604     | Óleo especial para cabeçotes porta-lâminas  |
| GT 605     | Massa lubrificante para engrenagens   |
| GT 104 614 | Carvão <b>24</b>  |
| GT 104 803 | Filtro de ar <b>4</b> (Favorita/Elektra)  |
| GT 104 808 | Alavanca oscilante <b>22</b>  |
| GT 104 244 | Pedra deslizante <b>23</b>  |
| GH 214 813 | Filtro de ar <b>4</b> (EHMANN)  |
| TA 004 662 | Parafuso serrilhado <b>11</b>   |
| TA 004 663 | Parafuso de cabeça cilíndrica <b>14</b> para fixar a peça de pressão <b>15</b> à placa inferior |
| GT 730 203 | Mola de lâmina <b>12</b>  |
| GT 730 201 | Peça de pressão sintética <b>15</b>   |

## 7. 2 anos de garantia

Estimados clientes,

Os nossos sinceros agradecimentos por ter optado por um produto da nossa marca.

A marca Aesculap tem sido há décadas sinónimo de qualidade comprovada e serviço de primeira classe. Oferecemos aos nossos clientes produtos inovadores e eficientes. A Aesculap fabrica aparelhos de alta qualidade e garante a utilização de materiais de alta qualidade e um fabrico meticuloso. Gostaríamos de o informar que não nos responsabilizamos por defeitos nos nossos produtos, se os mesmos resultarem de utilização incorrecta, desgaste normal ou do facto do produto ser manuseado indevidamente ou se forem utilizados produtos de terceiros inadequados ou que não estejam em condições impecáveis de funcionamento.

As peças que normalmente estão sujeitas a desgaste e pelas quais não assumimos responsabilidade são o acumulador e a cabeça porta-lâminas. São também excepção os defeitos que não afectem ou não afectem consideravelmente o valor ou a função.

Se assumirmos responsabilidade no âmbito da nossa garantia, reservamo-nos o direito de reparar ou substituir o produto.

## 8. Eliminação

*Nota*

*O produto precisa de ser reprocessado pelo utilizador antes de ser eliminado.*

*No caso de eliminação ou reciclagem do produto ou dos seus componentes, respeitar impreterivelmente as normas nacionais!*



Um produto assinalado com este símbolo deve ser entregue a um posto de recolha selectiva de aparelhos eléctricos e electrónicos. A eliminação é realizada gratuitamente pelo fabricante dentro da União Europeia.

No caso de perguntas sobre a eliminação do produto, dirija-se ao representante nacional da B. Braun/Aesculap.

## 9. Declaração de conformidade

CE

Declaramos sob responsabilidade exclusiva que este produto corresponde às seguintes normas e documentos normativos:



2004/108/CE Directiva CEM:

DIN EN 60335-1

DIN EN 60335-2-8

Segurança de aparelhos electrodomésticos e análogos

- Regras gerais
  - para máquinas de cortar cabelo
- Aesculap Suhl GmbH

|  |   |
|--|---|
| Beschermingsklasse   | II,                        |
|  | CE-certificatie conform richtlijnen 89/336/EEG en 73/23/EEG   |
|  | Markering van elektrische en elektronische apparaten conform richtlijn 2012/19/EU (WEEE), zie Verwijdering. |

## 1. Netaansluiting

Voor men de stekker van de machine in het stopcontact steekt dient men te controleren, of het voltage overeenstemt met de op het typeschild 1 aangegeven netspanning.

## 2. Het wisselen van de scheerkoppen

De scheerkoppen wisselt men het beste bij een draaien-de machine, daarvoor moet hevel 2 (Afb. 1) ingedrukt worden.

De schuifslide 3 (Afb. 1) altijd schoon houden en licht olieën.

## 3. Onderhoud van de machine

Het luchtfilter 4 (Afb. 2), dient men wekelijks en bij veelvuldig gebruik dagelijks te reinigen. Daarvoor wordt het filter door achterwaarts te schuiven van de machine genomen en vervolgens uitgewassen of schoon geblazen. Let op! De gereinigde filters alleen droog monteren.

Bil veelvuldig gebruik is het aan te bevelen jaarlijks de koolborstels 24 (Afb. 4) te controleren, hetgeen uitsluitend door een vakman uitgevoerd mag worden.

## 4. Wenken voor het onderhoud van de Aesculap scheerkoppen

Aesculap scheerkoppen zijn gemaakt van een extreem hard speciaal staal voor snijdende instrumenten met een hoog koolstofgehalte.

**Voor het optimale scheren is de snijvaardigheid en het instellen van de gekartelde stelschroef op van de scheerkop het belangrijkste.**

### Controle van de snijvaardigheid

Na het voorinstellen van de gekartelde stelschroef dient de snijvaardigheid te worden gecontroleerd.

De gekartelde stelschroef mag hoogstens zoveel worden ingeschroefd dat het bovenmes nog met gemiddelde druk vanaf de zijkant met de hand kan worden bewogen.

Als de scheerkop daarna nog niet goed snijdt, moet hij herslepen worden.

**Voor een goed resultaat dient men de volgende aanbevelingen in acht te nemen:**

- De messen van de scheerkoppen voor elke scheerbeurt inoliën.
- Bij regelmatig gebruik de scheerkoppen met tussenruimten van enige dagen demonteren en met een zachte lapje of kwast reinigen. Daarbij dient op een bijzonder zorgvuldige reiniging van de ruimten tussen de tanden te worden gelet.

- Na het reinigen de messen en licht inoliën (bescherming tegen corrosie).
- Voor het in elkaar zetten moeten de glijvlakken absoluut schoon en droog zijn. Hiertoe adviseren wij het afstrijken met de schone bal van de hand.
- De scheerkop kan alleen dan goed knippen wanneer er geen haren tussen de messen aanwezig zijn.
- De gekartelde stelschroef mag hoogstens zo sterk worden ingedraaid dat het bovenmes nog met gemiddelde druk vanaf de zijkant met de hand kan worden bewogen.
- Scheerkoppen bij voorkeur bij lopende machine vervangen; daartoe op de hefboom aan de zijkant van de machine drukken.
- Om de snijvaardigheid te verlengen, doet u er goed aan om sterke verontreinigingen uit de vacht van het te scheren dier te verwijderen.
- Om zonder storingen te kunnen knippen, verdient het aanbeveling om het dier grondig uit te kammen en in de war zittend haar goed los te halen.
- De scheerkoppen kunnen door een deskundige meerdere keren worden bijgeslepen:  
Aesculap Suhl GmbH  
Fröhliche-Mann-Straße 15  
98528 Suhl / Germany  
Phone: +49 3681 49820  
Fax: +49 3681 498234  
E-mail: suhl@aesculap.de  
www.aesculap-schermaschinen.de

## 5. Het opbergen

De machine alleen met geoliede scheerkoppen en scheerkophouder op een droge plaats bewaren.

## 6. Belangrijke onderdelen

Bij bestelling van onderdelen het serie en type nummer van de machine opgeven **20** (Afb. 1) evenals de bestelnummers van de onderdelen.

|            |  |
|------------|--|
| GT 604     | Olie voor scheerkoppen   |
| GT 605     | Vet voor aandrijving   |
| GT 104 614 | Koolborstels <b>24</b>   |
| GT 104 803 | Luchtfilter <b>4</b> (Favorita/Elektra)                          |
| GT 104 808 | Aandrijfarm <b>22</b>  |
| GT 104 244 | Aandrijfblokje <b>23</b>   |
| GH 214 813 | Luchtfilter <b>4</b> (EHMANN)                                    |
| TA 004 662 | Stelschroef <b>11</b>  |
| TA 004 663 | Bevestigingsschroef <b>14</b> voor kunststof stelplaat <b>15</b> |
| GT 730 203 | Bladveer <b>12</b>   |
| GT 730 201 | Kunststof stelplaat <b>15</b>                                    |

## 7. 2 Jaar garantie

Beste klant,

Hartelijk dank dat u voor een product van Aesculap hebt gekozen.

De naam Aesculap staat al decennialang borg voor beproefde kwaliteit en voortreffelijke service. Wij bieden onze klanten innovatieve producten die topprestaties garanderen. Aesculap produceert kwaliteitsapparaten, die met de grootste zorg worden gefabriceerd uit hoogwaardige materialen. Wij willen u er graag op wijzen dat wij niet aansprakelijk zijn voor gebreken aan onze producten, wanneer het gebrek wordt veroorzaakt door onoordeelkundig gebruik, normale slijtage of doordat het product onoordeelkundig wordt toegepast of niet-passende of niet-perfect functionerende producten van vreemde makelij worden ingezet.

Onderdelen die gevoelig zijn voor slijtage en waarvoor wij om die reden niet aansprakelijk accepteren, zijn de accu en de scheerkop. Eveneens uitgesloten zijn gebreken die geen of nauwelijks invloed hebben op de waarde of goede werking van het product.

Indien wij in het kader van onze kwaliteitsgarantie de aansprakelijkheid aanvaarden, behouden wij ons voor het product te repareren of te vervangen.

## 8. Verwijdering

### Opmerking

*Voor de verwijdering moet het product door de gebruiker worden gereinigd en gesteriliseerd.*

*De verwijdering of recycling van het product of zijn onderdelen dient te gebeuren in overeenstemming met de nationale voorschriften!*



Een met dit symbool gekenmerkt product hoort thuis bij de gescheiden ingezamelde elektrische en elektronische apparaten. De verwijdering wordt binnen de Europese Unie kosteloos uitgevoerd door de fabrikant.

Met al uw vragen over de verwijdering van het product kunt u terecht bij uw nationale B. Braun/Aesculap-vestiging.

## 9. Verklaring van conformiteit



Wij verklaren in eigen naam dat dit product in overeenstemming is met de volgende normen en normatieve documenten:

2004/108/EGEMC-richtlijn:

DIN EN 60335-1



DIN EN 60335-2-8

Veiligheid van huishoudelijke en soortgelijke elektrische toestellen

- algemene vereisten
- voor haarsnijmachines

Aesculap Suhl GmbH



|   |   |
|---|---|
| Beskyttelsesklasse  | II,                                  |
|  | CE-mærkning i henhold til direktiverne 89/336/EWG og 73/23/EWG  |
|  | Mærkning af elektriske og elektroniske apparater i overensstemmelse med direktiv 2012/19/EU (WEEE), se Bortskaffelse. |

## 1. Nettilslutning

Før maskinen bliver tilsluttet til strømmettet, skal man kontrollere, om voltallet, der er noteret på typeskiltet 1 stemmer overens med netspændingen.

## 2. Udskiftning af klippehovederne

Man skal helst udskifte klippehovederne, medens maskinen kører. Her skal man trykke håndtaget 2 (Fig. 1) ned.

Hold altid påstikkerens glideflader 3 (Fig. 1), rene og smør dem en anelse ind i olie.

## 3. Pleje af maskinen

Lufftfilteret 4 (Fig. 2), bør gøres rent en gang om ugen eller hvis det er nødvendigt, oftere. I det tilfælde tager man filteret af, idet man skubber det bagud. Derefter blæser man det igennem og vasker det. Når man atter skubber filteret på plads, skal det være tørt.

Ved hyppig anvendelse er det nødvendigt, at kontrollere kullene 24 (Fig. 4) årligt. Dette må udelukkende gennemføres af en fagmand.

## 4. Plejehenvisninger til Aesculap-klippehoveder

Aesculap-klippehoveder bliver fremstillet af ekstremt hårdt specialstål med indhold af kulstof. Dette stål er særdeles egnet til artikler, der skal skæres ud og det garanterer en stor skæreevne.

**Forudsætningen for en optimal snor er et ordentligt snit af skærepladerne samt indstillingen af pladetrykket ved hjælp af fingerskruen.**

### Skærekontrol

Efter forindstillingen af fingerskruen skal man gennemføre en skærekontrol.

Fingerskruen må højst trækkes så stærkt til, at den øverste skæreplade stadig kan bevæges manuelt med et mellemhårdt tryk fra siden.

Hvis klippehovedet stadig ikke skærer ordentligt, skal det efterslibes.

**For at kunne omgås tilfredsstillende med klippehovedet skal man være opmærksom på og overholde følgende anbefalinger:**

- Skærepladerne skal smøres ved hver snor, medens klippehovedet er monteret.
- Ved regelmæssig anvendelse skal klippehovederne inden for få dage rengøres med en blød klud eller en pensel. Her skal man især være opmærksom på, at tandhullerne bliver gjort ordentligt i stand.
- Efter rengøringen skal skærepladerne smøres en anelse ind (rustbeskyttelse).

- Før monteringen skal glidefladerne være absolut rene. Her anbefaler vi, at man skure med rene håndflader.
- Klippehovedet kan udelukkende skære rent, når der ikke er nogle hår mellem skærepladerne.
- Fingerskruen må maksimalt trækkes så stærkt til, at den øverste skæreplade kan bevæges manuelt med et mellemhårdt tryk fra siden.
- Man skifter klippehovederne, medens maskinen kører. Her skal man trykke på håndtaget, der befinder sig på siden af maskinen.
- For at forlænge skæreevnen, skal man fjerne urenheder i håret på det dyr, der skal klippes.
- For at opnå et ordentligt snit, anbefales det, at rede dyret grundigt på de steder, hvor dets pels har knuder.
- Man kan efterslibe klippehovederne flere gange. I det tilfælde skal De kontakte et autoriseret servicested eller henvende Dem til:  
Aesculap Suhl GmbH  
Fröhliche-Mann-Straße 15  
98528 Suhl / Germany  
Phone: +49 3681 49820  
Fax: +49 3681 498234  
E-mail: suhl@aesculap.de  
www.aesculap-schermaschinen.de

## 5. Opbevaring

Maskinen skal udelukkende opbevares med smurte klippehoveder og skurt holdeanordning til klippehovederne på et tørt sted.

## 6. Vigtige reservedele

Ved bestilling af reservedele skal De venligst opgive maskinens fabrikationsnummer **20** (Fig. 1), maskinens typebetegnelse samt artikelnummeret på de pågældende reservedele.

|            |  |
|------------|--|
| GT 604     | Specialolie til klippehoveder  |
| GT 605     | Specialolie til gear   |
| GT 104 614 | Kul <b>24</b>  |
| GT 104 803 | Luftfilter <b>4</b> (Favorita/Elektra)   |
| GT 104 808 | Svingearm <b>22</b>  |
| GT 104 244 | Glidesten <b>23</b>  |
| GH 214 813 | Luftfilter <b>4</b> (EHMANN)   |
| TA 004 662 | Fingerskrue <b>11</b>  |
| TA 004 663 | Cylinderskrue <b>14</b> til fastgørelse af trykstykket <b>15</b> på den nederste plade |
| GT 730 203 | Bladfjeder <b>12</b>   |
| GT 730 201 | Trykstykke af plastik <b>15</b>  |

## 7. 2 års garanti

Kære kunde

Mange tak, fordi du har besluttet dig for et produkt af vores virksomhed.

Navnet Aesculap har i flere årtier stået for gennemprøvet kvalitet og førsteklasses service. Vi tilbyder vores kunder innovative og effektive produkter. Aesculap fremstiller kvalitetsudstyr og garanterer, at du anvender kvalitetsmaterialer, som er fremstillet med stor omhu. Vi vil gerne gøre opmærksom på, at vi ikke kan garantere for fejl og mangler ved vores produkter, hvis disse er opstået på grund af u hensigtsmæssig brug, normal slitage eller ved, at produktet ikke anvendes hensigtsmæssigt eller ikke anvendes på en passende måde, eller hvis der indsættes fremmedprodukter, som ikke fungerer fejlfrit.

Dele, der typisk er underkastet slitage, og som vi derfor ikke yder garanti for, er batteriet og skærehovedet. Fejl og mangler, som ikke eller kun i ringe grad påvirker værdien eller funktionen, er heller ikke med i garantien.

Hvis vi skulle hæfte inden for rammerne af vores garanti, forbeholder vi os retten til at reparere produktet eller at bytte det.

## 8. Bortskaffelse

*Henvisning*

*Inden bortskaffelse skal produktet renses af driftsherren.*

*Ved bortskaffelse eller genbrug af produktet eller af tilhørende komponenter, skal man under alle omstændigheder overholde de respektive nationale bestemmelser!*



Et produkt, som er mærket med dette symbol, skal bortskaffes i forbindelse med separat opsamling af elektriske og elektroniske apparater. Bortskaffelse inden for den Europæiske Union sker gratis fra producentens side.

Ved spørgsmål vedrørende bortskaffelsen af produktet bedes De henvende Dem til Deres nationale B. Braun/Aesculap-agentur.

## 9. Konformitetserklæring

CE

Vi erklærer på eget ansvar, at dette produkt er i overensstemmelse med følgende standarder eller normative dokumenter:

2004/108/EF EMK-direktiv:



DIN EN 60335-1

DIN EN 60335-2-8

Sikkerhed ved elektriske apparater til privat brug og til lignende formål

- generelle krav
- til hårklyppere

Aesculap Suhl GmbH

|  |   |
|--|---|
| Κατηγορία προστασίας   | II,                                |
|  | Χαρακτηριστικά CE σύμφωνα με τις οδηγίες 89/336/EWG και 73/23/ EWG  |
|  | Σήμανση ηλεκτρικών και ηλεκτρονικών συσκευών σύμφωνα με την οδηγία 2012/19/EU (WEEE), βλ. Απορριμματική διαχείριση. |

## 1. Σύνδεση δικτύου

Πριν από τη σύνδεση του μηχανήματος στο δίκτυο ρεύματος, πρέπει να ελεγχθούν τα volt του μηχανήματος 1 έτσι ώστε να αντιστοιχούν σε αυτά του δικτύου ρεύματος.

## 2. Αλλαγή των κεφαλών κοπής

Η αλλαγή των κεφαλών κοπής πρέπει να γίνεται κατά τη διάρκεια λειτουργίας του μηχανήματος, γι'αυτό το σκοπό ο μοχλός 2 (Εικ. 1) πρέπει να πιεστεί.

Παρακαλούμε να διατηρείτε τις λείες επιφάνειες της σύνδεσης 3 (Εικ. 1), πάντα καθαρές και ελαφρά λαδωμένες.

## 3. Φροντίδα του μηχανήματος

Το φίλτρο αέρος 4 (Εικ. 2), πρέπει να καθαρίζεται μία φορά την εβδομάδα ή ανάλογα με τις ανάγκες. Πρέπει να αφαιρείται το φίλτρο - τραβώντας το προς τα πίσω - και μετά να γίνεται ο καθαρισμός με αέρα ή νερό. Η διάνοιξη του καθαρού φίλτρου πρέπει να γίνεται όταν αυτό είναι στεγνό.

Σε περίπτωση εντατικής χρήσης είναι απαραίτητοι οι βούρτσες άνθρακα 24 (Εικ. 4), να ελέγχονται μία φορά το χρόνο, κάτι που πρέπει να γίνεται από επαγγελματία.

## 4. Οδηγίες συντήρησης για τις κεφαλές κοπής Aescular

Οι κεφαλές κοπής AESCULAP-κατασκευάζονται από ένα ειδικό σκληρό ασάλι με υψηλό ποσοστό άνθρακα. Αυτός ο άνθρακας ενδείκνυται ιδιαίτερα για κοπή και διατηρεί αυτή την ικανότητα για μεγάλο χρονικό διάστημα.

**Προϋπόθεση για την ιδανική ικανότητα κοπής είναι η ικανοποιητική λείανση των πλακών κοπής και η τοποθέτηση της πίεσης στην πλάκα μέσω περικόχλιου βίδας.**

### Έλεγχος κοπής

Μετά την τοποθέτηση του περικόχλιου βίδας πρέπει να γίνει έλεγχος της κοπής.

Το περικόχλιο βίδας μπορεί να ανυψωθεί το μέγιστο σε τέτοιο σημείο, ώστε η άνω πλάκα κοπής να μπορεί να μετακινηθεί από το πλάι με μέτρια πίεση του χεριού.

Εφόσον μετά η κεφαλή κοπής δεν κόβει ακόμη άψογα, πρέπει αυτή να ακονισθεί πρόσθετα.

## Για την ικανοποιητική χρήση πρέπει να προσεχθούν τα παρακάτω:

- Πριν από κάθε κοπή πρέπει να λιπαίνονται οι πλάκες κοπής με συναρμολογημένη την κεφαλή κοπής.
- Σε τακτική χρήση, οι κεφαλές κοπής πρέπει να απομακρύνονται μεταξύ τους σε διαστήματα μερικών ημερών και να καθαρίζονται με μαλακό πανί ή πινέλο. Τότε πρέπει να προσεχθεί ιδιαίτερα ο καθαρισμός των διαστημάτων μεταξύ των οδόντων.
- Μετά τον καθαρισμό πρέπει να γίνεται ελαφρά λίπανση των πλακών κοπής (προστασία από σκουριά).
- Πριν από τη συναρμολόγηση, οι λείες επιφάνειες πρέπει να είναι εντελώς καθαρές. Συνιστάται το σκούπισμα με καθαρά χέρια.
- Η κεφαλή κοπής έχει την ικανότητα καθαρής κοπής μόνο όταν δεν ανευρίσκονται τρίχες μεταξύ των πλακών κοπής.
- Το περικόχλιο βίδας μπορεί να ανυψωθεί το πολύ σε τέτοιο σημείο, ώστε η άνω πλάκα κοπής να μπορεί να μετακινηθεί από το πλάι με μέτρια πίεση του χεριού.
- Οι κεφαλές κοπής αλλάζονται κατά τη διάρκεια λειτουργίας του μηχανήματος. Γιού αυτό το σκοπό πρέπει να πιέζεται ο πλάγιος μοχλός του μηχανήματος.
- Για την επιμήκυνση της διάρκειας ικανότητας κοπής, πρέπει να απομακρύνονται ακαθαρσίες από το τρίχωμα του ζώου.
- Για την επίτευξη ομοιόμορφης κοπής συνιστάται το καλό χτένισμα του ζώου πριν από την κουρά.
- Οι κεφαλές κοπής μπορούν να λειανθούν πολλές φορές. Γιού αυτό το σκοπό παρακαλούμε απευθυνθείτε σε ανάλογη υπηρεσία ή στην:  
Aesculap Suhl GmbH  
Fröhliche-Mann-Straße 15  
98528 Suhl / Germany  
Phone: +49 3681 49820  
Fax: +49 3681 498234  
E-mail: suhl@aesculap.de  
www.aesculap-schermaschinen.de

## 5. Αποθήκευση

Παρακαλούμε να αποθηκεύετε το μηχάνημα μόνο με λαδωμένες κεφαλές κοπής και υποστήριγμα κεφαλών κοπής σε ξηρό περιβάλλον.

## 6. Σημαντικά ανταλλακτικά

Παρακαλούμε κατά την παραγγελία ανταλλακτικών να δίνετε τον αριθμό εργοστασίου του μηχανήματος 20 (Εικ. 1), την περιγραφή του τύπου του μηχανήματος καθώς και τον αριθμό παραγγελίας των ανταλλακτικών.

|            |  |
|------------|--|
| GT 604     | Ειδικό λάδι για κεφαλές κοπής  |
| GT 605     | Ειδικό λίπος για μηχανήματα  |
| GT 104 614 | Άνθρακες 24  |
| GT 104 803 | Φίλτρο αέρος 4 (Favorita/Elektra)                                      |
| GT 104 808 | Μοχλός 22  |
| GT 104 244 | Τροχός μικρός αυλακωτός 23   |
| GH 214 813 | Φίλτρο αέρος 4 (EHMANN)  |
| TA 004 662 | Περικόχλιο βίδας 11  |
| TA 004 663 | Κυλινδρική βίδα 14 για στερέωση του τμήματος πίεσης 15 στην κάτω πλάκα |
| GT 730 203 | Ελατήριο φύλλου 12   |
| GT 730 201 | Τμήμα πίεσης από πλαστικό 15   |

## 7. Εγγύηση 2 ετών

Αγαπητή πελάτισσα / αγαπητέ πελάτη,

Σας ευχαριστούμε θερμά για την απόφασή σας να προτιμήσετε ένα προϊόν του Οίκου μας.

Η επωνυμία Aescular εδώ και δεκαετίες είναι συνυφασμένη με την αποδεδειγμένη ποιότητα και την εξυπηρέτηση πρώτης κατηγορίας. Προσφέρουμε πρωτοποριακά προϊόντα υψηλής απόδοσης. Η Aescular κατασκευάζει ποιοτικές συσκευές και σας εγγυάται ότι χρησιμοποιούνται υψηλής ποιότητας υλικά και ότι η κατασκευή γίνεται με εξαιρετική φροντίδα. Θα θέλαμε επίσης να σας ενημερώσουμε ότι δεν φέρουμε καμία ευθύνη για τα υλικά ελαττώματα των προϊόντων μας, εφόσον αυτά προκλήθηκαν εξαιτίας μη ορθολογικής χρήσης ή φυσιολογικής φθοράς ή χρήσης μη κατάλληλων ή όχι κανονικά λειτουργούντων προϊόντων τρίτων κατασκευαστών.

Ως εξαρτήματα τα οποία υπόκεινται σε φθορά, για την οποία δεν φέρουμε ευθύνη, νοούνται η μπαταρία και η κοπτική κεφαλή. Επίσης εξαιρούνται τα ελαττώματα τα οποία είτε δεν επηρεάζουν την αξία ή τη λειτουργικότητα του πράγματος είτε την επηρεάζουν σε μη σημαντικό βαθμό.

Σε περίπτωση που φέρουμε ευθύνη, εντός του περιγραφέντος πλαισίου ευθύνης εκ της εγγυήσεως, επιφυλασσόμαστε του δικαιώματος επιδιόρθωσης του προϊόντος ή αντικατάστασής του.

## 8. Απορριμματική διαχείριση

*Υπόδειξη*

*Το προϊόν πριν από την απορριμματική διαχείριση πρέπει να καθαριστεί από το χρήστη. Κατά την απορριμματική διαχείριση ή την ανακύκλωση του προϊόντος ή των στοιχείων του τηρείτε οπωσδήποτε τις εθνικές διατάξεις!*





Ένα προϊόν που φέρει αυτό το σύμβολο πρέπει να οδηγείται στην ιδιαίτερη περισυλλογή ηλεκτρικών και ηλεκτρονικών συσκευών. Η απορριμματική διαχείριση εντός της Ευρωπαϊκής Ένωσης εκτελείται δωρεάν από τον κατασκευαστή.

Για ερωτήσεις σχετικά με την απορριμματική διαχείριση του προϊόντος να απευθύνεστε στην αντιπροσωπεία της B. Braun/Aescular στη χώρα σας.

## 9. Δήλωση συμμόρφωσης

|  |  |
|--|--|
|  | <p>Δηλώνουμε με αποκλειστική ευθύνη, ότι το προϊόν αυτό συμφωνεί με τα ακόλουθα πρότυπα ή κανονιστικά έγγραφα:</p> <p>Οδηγία ΗΜΣ 2004/108/EK:<br/>         DIN EN 60335-1<br/>         DIN EN 60335-2-8</p> <p>Ασφάλεια ηλεκτρικών συσκευών οικιακής (και συναφούς) χρήσης</p> <ul style="list-style-type: none"> <li>– γενικές προδιαγραφές</li> <li>– για ηλεκτρικές συσκευές κοπής μαλλιών</li> </ul> <p>Aescular Suhl GmbH</p> |
|--|--|

|   |   |
|---|---|
| Класс защиты  | II,                                    |
|  | Маркировка CE в соответствии с директивами 89/336/ЕЭС и 73/23/ЕЭС   |
|  | Маркировка электрических и электронных приборов в соответствии с директивой 2012/19/EU (WEEE), см. раздел "Утилизация". |

## 1. Подключение к сети

Перед подключением машинки к электрической сети проверить, соответствует ли напряжение, указанное на заводской табличке 1, напряжению сети.

## 2. Замена режущих головок

Лучше всего менять режущие головки во время работы машинки, для этого нужно нажать на рычаг 2 (рис. 1).

Всегда содержать в чистоте и слегка смазывать маслом сменные поверхности скольжения 3 (рис. 1).

## 3. Уход за машинкой

Раз в неделю (или, при необходимости, чаще) необходимо чистить воздушный фильтр 4 (рис. 2). Для этого снять фильтр, протолкнув его назад, а затем продуть или промыть. Надеваемый очищенный фильтр должен быть сухим.

При интенсивной эксплуатации необходимо раз в год проверять угольные щетки 24 (рис. 4), что может выполняться исключительно специалистом.

## 4. Инструкции по уходу за режущими головками Aescular

Режущие головки Aescular изготавливаются из специальной, чрезвычайно твердой стали с высоким содержанием углерода. Эта сталь особенно подходит для режущих изделий и обеспечивает высокую стойкость.

**Условием для оптимальной стрижки является безупречная заточка ножей и настройка нажима ножей с помощью винта с рифленной головкой.**

### Испытание на срез

После предварительной регулировки винта с рифленной головкой следует провести испытание на срез.

Максимальная затяжка винта с рифленной головкой должна быть такой, чтобы верхний нож можно было перемещать рукой со средним нажимом сбоку.

Если после этого режущая головка не выполняет срез без недостатков, ее нужно подточить.

**В целях удовлетворительного использования выполнять следующие рекомендации:**

- Перед каждой стрижкой смазывать маслом ножи при смонтированной режущей головке.
- При регулярном использовании разбирать режущие головки с интервалом в несколько дней и чистить мягкой тряпкой или кисточкой. При этом обратить внимание на особенно тщательную чистку впадин между зубьями.
- После чистки ножи слегка смазать маслом (защита от коррозии).
- Перед сборкой поверхности скольжения должны быть абсолютно чистыми. Для этого рекомендуем вытереть их чистой ладонью.
- Режущая головка может делать чистый срез только в том случае, если между ножами нет волос.
- Максимальная затяжка винта с рифленой головкой должна быть такой, чтобы верхний нож можно было перемещать рукой со средним нажимом сбоку.
- Смена режущих головок производится во время работы машинки. Для этого прижать расположенный сбоку рычаг к машинке.
- В целях увеличения стойкости режущих инструментов следует удалить загрязнения на волосяном покрове животного, которого стригут.
- Чтобы добиться беспроблемного среза, рекомендуется тщательно расчесать животное и хорошо разрыхлить спутанные места.

- Можно неоднократно подтачивать режущие головки. Для этого следует обратиться в уполномоченный сервисный центр или по адресу:  
 Aesculap Suhl GmbH  
 Fröhliche-Mann-Straße 15  
 98528 Suhl / Germany  
 Phone: +49 3681 49820  
 Fax: +49 3681 498234  
 E-mail: suhl@aesculap.de  
 www.aesculap-schermaschinen.de

## 5. Хранение

Хранить машинку в сухом месте, смазав маслом режущие головки и держатель для режущих головок.

## 6. Важные запасные части

При заказе запасных частей просьба указывать заводской номер машинки **20**, (рис. 1), обозначение модели машинки, а также номер артикула запасной части.

|            |  |
|------------|--|
| GT 604     | Специальное масло для  |
| GT 605     | Специальная смазка   |
| GT 104 614 | Угольная щетка <b>24</b>   |
| GT 104 803 | Воздушный фильтр <b>4</b><br>(Favorita/Elektra)  |
| GT 104 808 | Качающийся рычаг <b>22</b>   |
| GT 104 244 | Ползун <b>23</b>   |
| GH 214 813 | Воздушный фильтр <b>4</b><br>(EHMANN)  |
| TA 004 662 | Rдndelschraube <b>11</b>   |
| TA 004 663 | Винт с цилиндрической головкой <b>14</b> для закрепления нажимной детали <b>15</b> на нижнем |
| GT 730 203 | Плоская пружина <b>12</b>  |
| GT 730 201 | Нажимная деталь из   |



## 7. Гарантия 2 года

Уважаемый покупатель,

большое спасибо за то, что Вы выбрали изделие, производимое нашей фирмой.

Марка Aescular уже несколько десятилетий является синонимом проверенного качества и первоклассного обслуживания. Мы предлагаем нашим покупателям инновационное и производительное оборудование. Фирма Aescular производит высококачественные приборы и гарантирует применение высококачественных материалов и точность изготовления. Мы обращаем Ваше внимание на то, что мы не несем ответственность за те недостатки нашей продукции, которые возникают вследствие ненадлежащей эксплуатации, обычного износа, вследствие ненадлежащего использования изделия или использования неподходящей или небезупречно функционирующей продукции других производителей.

К числу деталей, которые обычно подвергаются износу и в связи с этим не охвачены гарантией, относятся аккумулятор и стригущая головка. Также действие гарантии не распространяется на недостатки, которые не формируют или лишь в незначительной степени формируют стоимость изделия и не влияют или почти не влияют на его функционирование.

При наступлении гарантийного случая мы сохраняем за собой право отремонтировать или заменить изделие.

## 8. Утилизация

*Указание*

*Перед утилизацией изделие должно быть подготовлено эксплуатирующим лицом.*

*При утилизации или вторичной переработке изделия или его компонентов обязательно соблюдение национальных законодательных норм!*



Продукт, который маркирован данным символом, необходимо направлять в особые пункты сбора электро- и электронного оборудования. На территории Европейского Союза утилизация проводится бесплатно фирмой-изготовителем.

При наличии вопросов по утилизации изделия обращайтесь в представительство фирмы В. Braun/Aescular в Вашей стране.



## 9. Заявление о соответствии



Мы, под собственную ответственность, заявляем, что данное изделие соответствует следующим нормам или нормативным документам: 2004/108/ЕС Директива по ЗМС:  
 DIN EN 60335-1  
 DIN EN 60335-2-8  
 Безопасность электрических приборов, предназначенных для домашнего использования и аналогичных целей

- общие требования
- к машинкам для стрижки волос

Aescular Suhl GmbH

|  |  |
|--|--|
| Klasa ochronności  | II,                     |
|  | Oznakowanie znakiem zgodnie z dyrektywami 89/336/EWG i 73/23/EWG   |
|  | Oznakowanie urządzeń elektrycznych i elektronicznych wg dyrektywy 2012/19/EU (WEEE), patrz „Utylizacja”. |

## 1. Podłączenie do sieci

Przed podłączeniem maszyny do sieci elektrycznej należy sprawdzić, czy napięcie robocze podane na tabliczce znamionowej 1 zgadza się z napięciem w sieci.

## 2. Wymiana głowic tnących

Głowice tnące najlepiej wymienia się przy pracującym silniku maszyny. W celu założenia głowicy należy wcisnąć dźwignię 2 (rys. 1) blokującą głowicę na maszynie i wsunąć ją do oporu, zachowując przy tym należytą uwagę, - niebezpieczeństwo skaleczenia!

Proszę zawsze utrzymywać w płytki ślizgowe 3 (rys. 1) w czystości i je lekko naoliwić.

## 3. Konserwacja maszyny

Filtr powietrza 4 (rys. 2) powinien być czyszczony co tydzień lub w razie potrzeby częściej. W tym celu wyjąć filtr poprzez przesunięcie go do tyłu a następnie należy go przedmuchać i przemyć. Oczyszczony filtr montować po całkowitym wysuszeniu, np. suszarką.

W razie intensywnej eksploatacji maszyny konieczne jest sprawdzenie stanu szczotek węglowych 24 (rys. 4) raz w roku, co powinno zostać wykonane wyłącznie przez fachowca.

## 4. Wskazówki dotyczące konserwacji głowic tnących Aesculap

Głowice tnące Aesculap są wyprodukowane z niezwykle twardej specjalnej o dużej zawartości węgla. Stal ta nadaje się zwłaszcza do artykułów tnących i zapewnia wysoką odporność ostrza na zużycie.

Warunkiem dla optymalnego strzyżenia jest nienaganny szlif płytek tnących i ustawienie nacisku na płytki za pomocą śruby radełkowej.

### Sprawdzenie cięcia

Po wstępnym ustawieniu śruby radełkowej należy przeprowadzić sprawdzenie cięcia.

Śrubę radełkową można dokręcić mocno tylko na tyle, aby górną płytkę tnącą można było przesunąć ręką z boku z umiarkowanym naciskiem.

Jeśli następnie głowica tnąca nie tnie jeszcze dobrze, to musi zostać naostrzona.

W celu zadowalającego użytkownika należy przestrzegać następujących zaleceń:

- Płytki tnące w zamontowanej głowicy tnącej należy przed każdym strzyżeniem naoliwić.
- W przypadku regularnego używania głowice tnące należy w odstępach kilkudniowych rozebrać i wyczyścić miękką ściereczką lub pędzelkiem. Należy przy tym zwrócić uwagę na szczególnie staranne wyczyszczenie luk między zębami.
- Po oczyszczeniu płytki tnące należy lekko naoliwić (ochrona przed korozją).
- Przed złożeniem płytki ślizgowe muszą być absolutnie czyste. W tym celu zalecamy przeciągnięcie czystym kłębem kciuka.
- Głowica tnąca może wykonywać czyste cięcia tylko wtedy, gdy między płytkami tnącymi nie znajdują się włosy.
- Śrubę radełkową można dokręcić mocno tylko na tyle, aby górną płytkę tnącą można było przesunąć ręką z boku z umiarkowanym naciskiem.
- Głowice tnące wymienia się w pracującej maszynie. W tym celu należy wcisnąć boczną dźwignię na maszynie.

- Aby wydłużyć odporność ostrzy na zużycie, należy mechanicznie usunąć zanieczyszczenia z sierści strzyżonego zwierzęcia.
- Aby osiągnąć cięcie bez zakłóceń, zaleca się gruntownie wyczesać zwierzę i dobrze rozluźnić sfilcowane miejsca.
- Głowice tnące mogą być ostrzone wielokrotnie. W tym celu proszę się zwrócić do autoryzowanej placówki serwisowej lub do:  
Aesculap Suhl GmbH  
Fröhliche-Mann-Straße 15  
98528 Suhl / Germany  
Phone: +49 3681 49820  
Fax: +49 3681 498234  
E-mail: suhl@aesculap.de  
www.aesculap-schermaschinen.de

## 5. Przechowywanie

Maszynkę przechowywać tylko z naoliwionymi głowicami tnącymi i naoliwionym uchwytem głowic w suchym miejscu.

## 6. Ważne części zamienne

W przypadku zamawiania części zamiennych proszę podać numer fabryczny maszyny 20, (rys. 1), oznaczenie typu maszyny oraz numer katalogowy części zamiennej.

|            |  |
|------------|--|
| GT 604     | Olej specjalny do głowic tnących   |
| GT 605     | Smar specjalny do przekładni   |
| GT 104 614 | Szczotka węglowa <b>24</b>   |
| GT 104 803 | Filtr powietrza <b>4</b> (Favorita/Elektra)  |
| GT 104 808 | Dźwignia wahlíwa <b>22</b>   |
| GT 104 244 | Kamień ślizgowy <b>23</b>  |
| GH 214 813 | Filtr powietrza <b>4</b> (EHMANN)  |
| TA 004 662 | Śruba radełkowana <b>11</b>  |
| TA 004 663 | Śruba z łbem walcowym <b>14</b> do zamocowania elementu dociskowego <b>15</b> na płytce dolnej |
| GT 730 203 | Sprężyna płytkowa <b>12</b>  |
| GT 730 201 | Element dociskowy z tworzywa   |

## 7. 2 lata gwarancji

Szanowni Klienci,  
dziękujemy za wybór produktu naszej firmy.

Marka Aesculap do wielu dziesięcioleci symbolizuje sprawdzoną jakość oraz pierwszorzędny serwis. Naszym Klientom oferujemy innowacyjne i wydajne produkty. Aesculap wytwarza wysokiej klasy produkty i gwarantuje użycie wysokogatunkowych materiałów oraz staranne wykonanie. Jednocześnie zwracamy uwagę, że nie odpowiadamy za wady fizyczne naszych produktów, jeżeli powstają one w wyniku nieprawidłowego użycia, normalnego zużycia bądź stosowania nieodpowiednich lub niesprawnych produktów obcych producentów.

Do części, które podlegają normalnemu zużyciu i za które nie odpowiadamy, należą akumulatory, szczotki węglowe i głowica strzygąca. Z odpowiedzialności producenta wyłączone są także wady fizyczne, które nie wpływają bądź wpływają jedynie nieznacznie na wartość lub działanie produktu.

W ramach naszego świadczenia gwarancyjnego zastrzegamy sobie prawo do naprawy lub wymiany produktu.

## 8. Utylizacja

### Wskazówka

Przed utylizacją produkt musi zostać odpowiednio przygotowany przez użytkownika.

W przypadku utylizacji lub przekazywania produktu lub jego komponentów do recyklingu należy bezwzględnie przestrzegać państwowych przepisów!



Produkt oznaczony tym symbolem należy przekazać do oddzielnego punktu zbiórki sprzętu elektrycznego i elektronicznego. Na obszarze Unii Europejskiej utylizacja wykonywana jest bezpłatnie przez producenta.

W razie pytań na temat utylizacji produktu proszę się zwrócić do Państwa krajowego przedstawicielstwa firmy B. Braun/Aesculap.

## 9. Deklaracja zgodności

CE

Oświadczamy na własną odpowiedzialność, że niniejszy produkt jest zgodny z następującymi normami lub dokumentami normatywnymi:

DIN EN 60335-1

DIN EN 60335-2-8

Bezpieczeństwo urządzeń elektrycznych do użytku domowego i innych celów

- wymagania ogólne
- dla golarek do włosów

Aesculap Suhl GmbH





|                                |   |
|--------------------------------|---|
| <b>Garantieschein</b>          | (bei Bedarf abtrennen und ausgefüllt mit Maschine einsenden)  |
| <b>Warranty certificate</b>    | (to be cut off, filled in and returned together with the clipper in case of need)                   |
| <b>Bon de garantie</b>         | (à découpler et retourner avec la tondeuse le cas échéant)  |
| <b>Certificado de garantía</b> | (cortar en caso de necesidad y enviar, debidamente rellenado, a la fábrica junto con la maquinilla) |
| <b>Certificado di garanzia</b> | (in caso di necessità, tagliare il cedolino e inviarlo insieme alla tosatrice)                      |
| <b>Certificado de garantia</b> | (recortar no caso de necessidade e enviá-lo preenchido juntamente com a máquina ao fabricante)      |
| <b>Garantiecertificaat</b>     | (indien nodig afklippen en ingevuld met apparaat opsturen)  |
| <b>Garantiseddel</b>           | (skal klippes af i givet fald og indsendes, idet man har udfyldt den med skrivemaskine)             |
| <b>Εγγύηση</b>                 | (σε περίπτωση ανάγκης αφαιρέστε το και στείλτε το μαζί με το μηχάνημα)                              |
| <b>Гарантийный талон</b>       | (при необходимости отделить, заполнить и прислать вместе с машиной)                                 |
| <b>Karta gwarancyna</b>        | (w razie potrzeby oddzielić i wypełnić wysłać wraz z maszynką)                                      |

Stempel und Unterschrift des Händlers  
 Dealer's stamp and signature  
 Cachet et signature du dépôt  
 Sello y signature del distribuidor  
 Timbro e firma del commerciale  
 Carimbo e assinatura do revendedor  
 Stempel en handtekening van de verkoper  
 Forhandlerens stempel uog underskrift  
 Σφραγίδα και υπογραφή του πωλητή  
 Печать и подпись продавца  
 Pieczętka i podpis sprzedawcy

|                    |                    |                      |
|--------------------|--------------------|----------------------|
| Artikel-Nr.        | Fabrikations-Nr.   | Lieferdatum          |
| Referencia         | Serial No.         | Date of delivery     |
| Catalogue No.      | No. de fabrication | Date de livraison    |
| Numero di articolo | No. de fabricación | Fecha de entrega     |
| Réference          | No. di fabbrica    | Data di consegna     |
| Artigo nº.         | Fabrico nº.        | Data de fornecimento |
| Artikelnr          | Fabricagennr.      | Leveringsdatum       |
| Artikel-nr.        | Fabrikationsnr.    | Leveringsdato        |
| Αρ. είδους         | Αρ. εργοστασίου    | Ημερομηνία μεταφοράς |
| Номер артикула     | Номер изготовления | Дата поставки        |
| Nr artykułu        | Nr fabryczny       | Data dostawy         |









# AESCULAP®

**Aesculap Suhl GmbH**  
Fröhliche-Mann-Straße 15  
98528 Suhl / Germany  
Germany

Phone: +49 3681 49820  
Fax: +49 3681 49820  
E-mail: [suhl@aesculap.de](mailto:suhl@aesculap.de)  
[www.aesculap-schermaschinen.de](http://www.aesculap-schermaschinen.de)

Technische Änderungen vorbehalten  
Technical alterations reserved  
Sous réserve de modifications techniques  
Sujeto a modificaciones técnicas  
Con riserva di modifiche tecniche  
Salvo alterações técnicas  
Technische wijzigingen voorbehouden  
Retten til tekniske ændringer forbeholdes  
Επιφύλασσοµεθα για τεχνικές αλλαγές  
Мы оставляем за собой право вносить  
технические изменения  
Zmiany techniczne zastrzeżone

**B | BRAUN**

TA-Nr. 009813 02/13 46554